版權及保證注意事項

本手冊受到國際版權法律的保護，本公司（陞技電腦股份有限公司）將保留所有權利，未經本公司書面同意，不得擅自複製、傳送、改編本手冊的內容。未經授權而使用本手冊之相關資料，會導致民事訴訟或刑事處分。

本公司若對使用手冊內容進行修改，恕不另行通知使用者。內容如有謬誤，懇請見諒，本公司恕不負責。

本公司恕不對手冊品質、精確性及適用性進行保證。因本手冊內容謬誤所引起的損害，無論是直接或間接損失，無論是單一或連續事件，本公司將不負任何責任，且不提供補償。

本手冊內容所出現的所有商標及產品名稱，其版權均為該合法註冊公司所有。

手冊內容將會因需要而更新，您可隨時至我們的網站下載最新版本的使用手冊，我們的網址為：<http://www.abit.com.tw/>

如果是因為您設定及使用不當而造成主機板損壞或是功能失常的話，我們將不提供任何保證服務。

TH7II-RAID 主機板使用手冊

目錄

第 1 章 簡介	1-1
1-1. 特色.....	1-1
1-2. 規格說明.....	1-2
1-3. 主機板配置圖.....	1-4
第 2 章 硬體設定	2-1
2-1. 安裝主機板到機殼上.....	2-1
2-2. 安裝 PENTIUM® 4 CPU 與散熱片固定架.....	2-2
2-3. 安裝系統記憶體.....	2-3
2-4. 連接埠、接頭及切換開關.....	2-4
第 3 章 BIOS 設定	3-1
3-1. CPU 設定 [SOFTMENU™ III SETUP].....	3-3
3-2. 標準 CMOS 參數之設定.....	3-6
3-3. BIOS 進階功能設定.....	3-9
3-4. 晶片組進階功能參數設定.....	3-12
3-5. 整合週邊設定.....	3-14
3-6. 電源管理模式設定.....	3-18
3-7. PNP/PCI 組態設定.....	3-24
3-8. 電腦健康狀態設定.....	3-27
3-9. 載入失效-安全恢復之預設值.....	3-29
3-10. 載入最佳化效能預設值.....	3-29
3-11. 設定密碼.....	3-30
3-12. 離開並儲存所有設定至 CMOS.....	3-31
3-13. 離開但不儲存設定至 CMOS.....	3-31
第 4 章 RAID 設定	4-1
4-1. 在 WINDOWS 98 下安裝驅動程式.....	4-1
4-2. 在 WINDOWS 2000 下安裝驅動程式.....	4-3
4-3. HPT370 UTILITY 應用程式安裝說明.....	4-6
4-4. RAID 的 BIOS 設定.....	4-7
4-5. BIOS 設定公用程式.....	4-8
附錄 A. 安裝 INF 公用程式	
附錄 B. 安裝 INTEL APPLICATION ACCELERATOR 公用程式	
附錄 C. 安裝音效驅動程式	

-
-
- 附錄 D. 安裝區域網路驅動程式 (製造商選項)*
 - 附錄 E. BIOS 更新說明*
 - 附錄 F. 硬體監測 (WINBOND 硬體醫師應用程式)*
 - 附錄 G. 如何安裝並使用 SUSPEND TO RAM 功能*
 - 附錄 H. 疑難問題排除*
 - 附錄 I. 如何獲得技術支援*

第 1 章 簡介

1-1. 特色

陞技 TH7II-RAID 主機板的設計乃使用了 Intel 最新一代的 Pentium 4 處理器。以新的 Intel 850 晶片組為基礎，陞技 TH7II-RAID 支援 400MHz 系統匯流排，至於目前 CPU 與 MCH 之間的頻寬則是 3.2GB/s。Intel Pentium 4 處理器強調 NetBurst Micro 新架構的特色，讓使用者上網與多媒體活動的經驗更加多采多姿。

TH7II-RAID 主機板運用了記憶體技術的最新標準：Direct Rambus。Intel 850 晶片組支援 Rambus 雙通道。目前 MCH 與 RAMBUS 之間的頻寬是 3.2GB/s，可支援 PC800/PC600 RDRAM 最高至 2GB。

TH7II-RAID 內建 ATA/100 功能，這表示硬碟處理資料的速度會更加快速。ATA/100 是 IDE 裝置的最新標準，可提高效能與資料完整性並增進現存 ATA/66 的技術。此一新的高速介面將爆發模式資料傳輸速率從 66.6 Mbytes/sec 大幅提升到 100Mbytes/sec，使利用現行 PCI 區域匯流排環境的硬碟效能達到最高峰。TH7II-RAID 四個 IDE 連接埠全都支援 ATA/100。

TH7II-RAID 內建的 HighPoint HPT370 IDE 控制器能運用可提升 HDD 速度與資料安全性的 RAID。RAID 0 (交錯) 在兩個或兩個以上的磁碟複製資料結構以增進資料傳輸量，而 RAID 1 (鏡射) 則複製資料結構以提高資料完整性。RAID 0 (交錯) 與 RAID 1 (鏡射) 也可以一起運作，但是必須有四台硬碟。

850 晶片組支援比較新的 AGP 4x 模式，因為插槽的電壓限制為 1.5v，所以只能搭配比較新的裝置。除了 AGP 插槽之外，TH7II-RAID 還支援五個 PCI 插槽與一個 CNR 插槽。此外，TH7II-RAID 還有整合的 AC'97 數位音效控制器，讓您不必另外購買音效卡，即可享受高品質的音效。

TH7II-RAID 具有陞技 SoftMenu III 多項時脈選擇功能，可提供使用者無限寬廣的使用彈性。使用者可以調整 FSB 速度與倍頻，以得到理想的 CPU 處理速度。

TH7II-RAID 內建硬體監控功能，能監控並保護您的電腦，以確保安全的電腦操作環境。

TH7II-RAID 主機板既能提供伺服器與其他高階使用者適用的高效能，也能因應桌上型電腦系統未來多媒體的需求。

1-2. 規格說明

1. CPU

- 支援 Intel Pentium® 4 socket 478 處理器
- 400MHz 系統資料匯流排

2. 晶片組

- Intel 82850 (MCH) + 82801BA (ICH2) 晶片組
- 僅支援 AGP 4X 1.5V 的裝置
- 支援先進組態與電源管理介面 (ACPI)
- 支援 Ultra DMA 100/66/33 模式

3. Ultra DMA 100/RAID

- HighPoint HPT370 IDE 控制器
- 支援 Ultra DMA 100MB/sec 資料傳輸速率
- 支援 RAID0 (提高效能的交錯模式) 模式
- 支援 RAID1 (資料安全的鏡射模式) 模式
- 支援 RAID 0+1 (交錯與鏡射) 模式

4. 記憶體

- 支援四條 184-pin Direct Rambus RIMM 模組
- 最高可擴充至 2GB (64、128、256、512MB RDRAM)
- 支援 PC600 或 PC800 RDRAM

5. 音效

- 整合的 AC'97 數位音效控制器
- 主機板內建 AC'97 雙通道音效編解碼

6. 系統 BIOS

- SoftMenu™ III 技術
- Award 隨插即用 BIOS 支援 APM 與 ACPI
- AWARD BIOS 防寫保護防毒的功能

7. 多重 I/O 功能

- 4 個支援 Ultra DMA 33/66/100 的 Bus Master IDE 連接埠通道
- PS/2 鍵盤與 PS/2 滑鼠插座
- 1 個軟碟連接埠 (可達 2.88MB)
- 1 個平行埠 (EPP/ECP)
- 2 個序列埠
- 3 埠 USB 插座
- 音源插座 (音源輸入孔、音源輸出孔、麥克風輸入孔)

8. LAN (製造商選項)

- 內建 Intel 82562 實體層介面
- 10/100Mb 操作
- 支援 ACPI 與網路喚醒
- 附帶使用者容易操作的驅動程式

9. 其他

- ATX 主機板規格
- 1 支 AGP4X 插槽、5 支 PCI 插槽與 1 支 CNR 插槽
- 硬體監控：包括風扇速度、電壓、CPU、系統溫度以及其他裝置溫度監控的熱敏電阻接頭
- 鍵盤開機與滑鼠開機
- 內建除錯卡設計，並搭配 LED 顯示器

- * 切換的電源供應器必須符合 ATX 2.03 規格，並具備 ATX12V 與 AUX 電源插座。
- * 本手冊的規格與資訊若有變動，恕不另行通知。

1-3. 主機板配置圖

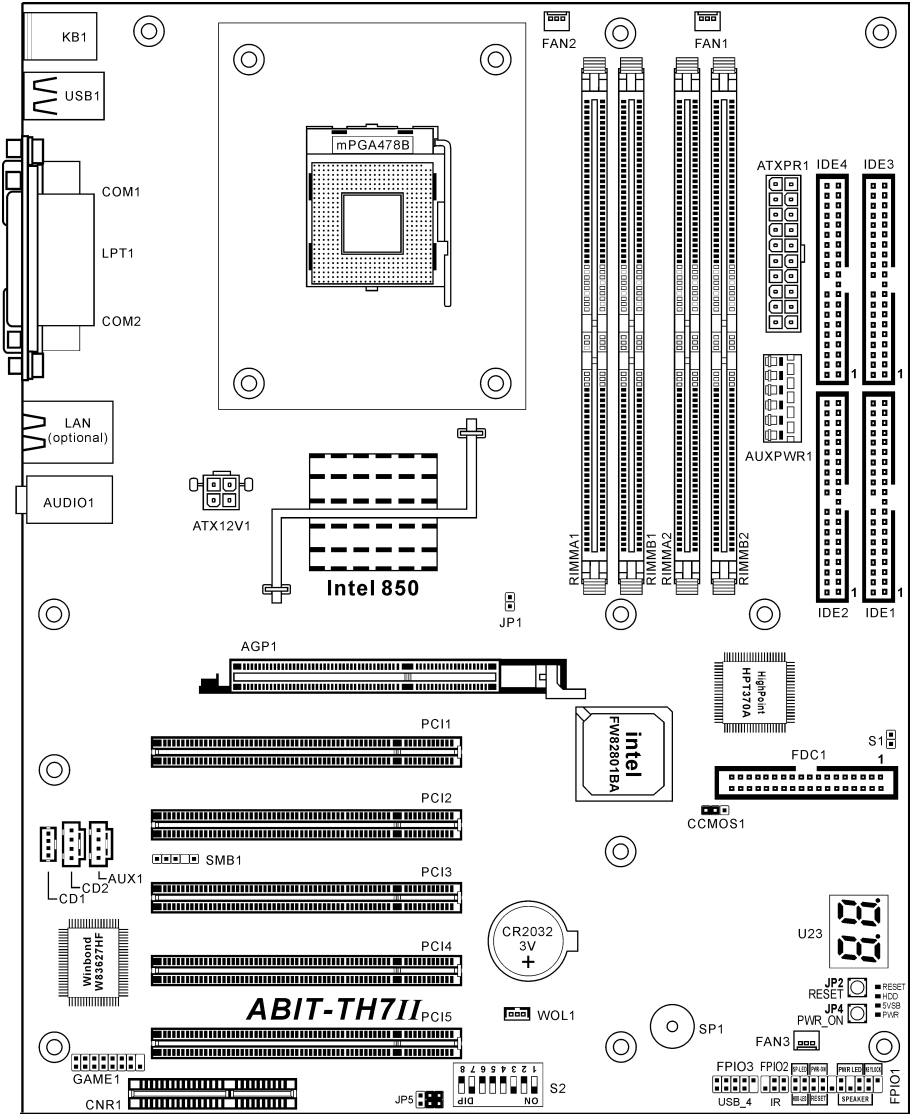

第 2 章 硬體設定

本主機板必須採用 ATX12V 的電源供應器以符合 Pentium® 4 的電源需求。

本主機板不僅提供了一般個人電腦所有必需的標準配備，面對未來升級之需要，在設計時也保留了許多的彈性。本章將針對所有標準配備逐一介紹，同時也將盡可能地詳細說明其可能之升級能力。

本章之編排方式共區分成下列幾個主題：

- 2-1. 安裝主機板到機殼上（如果您已經熟悉此部份，則可跳過此節）。
- 2-2. 安裝 Pentium® 4 CPU 與散熱片固定架
- 2-3. 安裝系統記憶體
- 2-4. 連接器、連接頭以及開關之使用說明

⚠⚠⚠⚠ 安裝前注意事項 ⚠⚠⚠⚠

請務必關閉 ATX12V 的電源供應器開關（將+5V 待機電源確實關閉），或者在安裝或拔除任何插座或附加卡之前，請先拔下電源線。如果不這麼做的話，將可能致使主機板元件或附加卡故障或損壞。

2-1. 安裝主機板到機殼上

大多數電腦機箱的底座上都會有多個固定孔位，可使主機板確實固定並且不會短路。共有 2 種方式可將主機板固定至機箱的基座上：

- 使用銅柱
- 或使用塑膠卡榫

請參考圖 2-1，它將幾種不同型式的銅柱及塑膠卡榫的樣式顯示出來。或許不同的機箱所附的銅柱及塑膠卡榫的樣式會有些差異，但大致上差異不會很大。



圖 2-1. 銅柱及塑膠卡榫的外觀



圖 2-2. 固定主機板至機殼的幾種方法

原則上來說，最好的方式是使用銅柱來固定主機板，只有在您無法使用銅柱時才使用塑膠卡榫來固定主機板。小心找尋主機板上便可發現許多固定孔位，將這些孔對準基座上的固定孔。如果孔能對準並且有螺絲孔，就表示可使用銅柱來固定主機板。如果孔對準但是只有凹槽，這表示只能使用塑膠卡榫來固定主機板。抓住塑膠卡榫的尖端並將其底部滑入基座的凹槽內，在所有凹槽都裝好了卡榫後，您便可將主機板對準凹槽固定至定位。主機板固定至定位後，且在您將外殼裝上之前，請再次檢查以確定所有安裝都正確無誤。

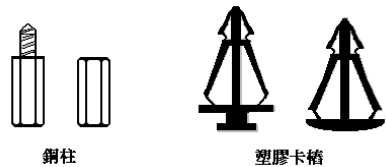
圖 2-2 顯示如何使用銅柱和塑膠卡榫來固定主機板：

圖 2-2 顯示如何使用銅柱和塑膠卡榫來固定主機板：

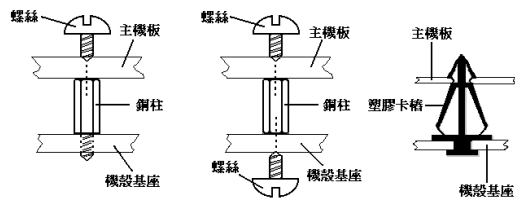
2-2. 安裝 Pentium® 4 CPU 與散熱片固定架

本主機板提供零出力 (Zero Insertion Force, ZIF) 式 Socket 478，以方便安裝 Intel® Pentium® 4 CPU。您所購買的 CPU 應已配備一組散熱套件及散熱片，如果沒有，請購買專為 Pentium® 4 Socket 478 設計的散熱套件及散熱片。安裝 CPU 時，請參照圖 2-3。

1. 請找出 Socket 478 的位置，然後將散熱套件支座固定在主機板上。

注意

若您使用專為 Pentium® 4 設計的底座，請注意底座上的金屬螺絲或墊片 (若已安裝的話)。請確定金屬螺絲或墊片未碰到印刷電路板上的電線或零件。

2. 請將 CPU 插座桿拉出至插座旁，然後將插座桿以 90 度角向上拉。請以正確的方向插入 CPU，由於只能朝著一個固定的方向插入 CPU，因此如果遇到阻礙時，切勿勉強用力。最後壓住 CPU，並且門上插座桿。
3. 請將散熱裝置的正面向著 CPU 放入，直至完全蓋住 CPU 為止。
4. 將散熱裝置的支罩蓋在散熱裝置上。請確定支罩的每邊四個鎖扣都已鎖入鎖孔。
5. 將支罩兩側的固定夾往下壓，以夾緊支座。壓固定夾時，請注意壓緊的方向。
6. 現在散熱支罩及支座應該已互相緊扣，而散熱裝置亦已裝妥在支罩內。

注意

請記得設定正確的處理器外頻和倍頻數值。



圖 2-3. 安裝 Pentium® 4 Socket 478 CPU 與散熱片固定架

2-3. 安裝系統記憶體

本主機板提供四個 Rambus Inline Memory Modules (RIMM) 插槽，可支援 128Mbit 與 256Mbit Direct RDRAM 技術。無需外部邏輯，雙通道最高支援 64 個 RDRAM 顆粒。下列資料表顯示不同 RDRAM 密度的最高 RDRAM 排列容量以及最小增加容量。

表 2-1. 支援的 RDRAM 密度

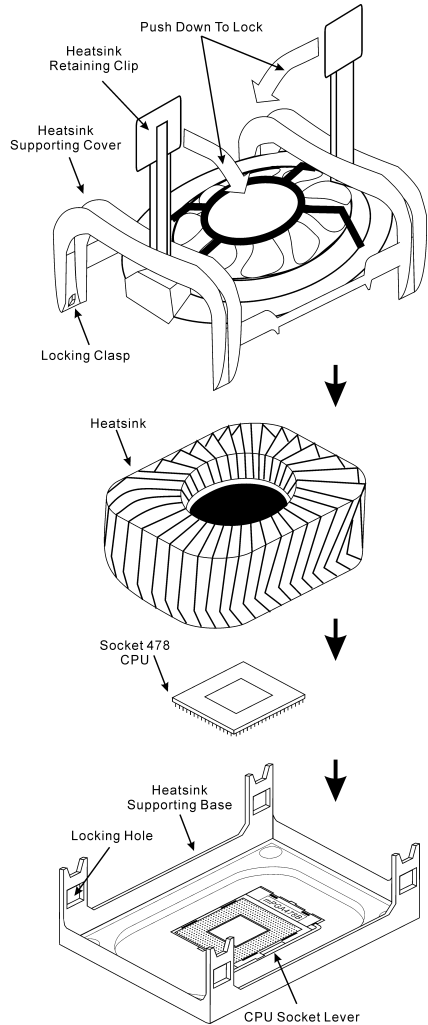
RDRAM 技術	直接支援	
	增加	最高
128 Mb	32 MB	1 GB
256 Mb	64 MB	2 GB

RIMM 插槽和 DIMM 插槽不一樣，這些 RIMM 插槽一次必須安裝兩條沒有插入 RDRAM 的模組。如此可以避免訊號線的中斷並確保 Rambus 介面電子的完整性。C-RIMM (Continuity RIMM，如圖 2-4 所示) 必須一次插入兩條。

注意 Channel A 的 RIMM-A1 與 RIMM-A2 記憶體組態必須和 Channel B 的 RIMM-B1 與 RIMM-B2 的一樣。如果安裝的是兩條 64MB 的 RDRAM，請參考圖 2-5 的類型 (1) 或類型 (2)。如果安裝的是兩條 64MB 和兩條 128MB 的 RDRAM，則請參考圖 2-5 的類型 (3) 或類型 (4)。

安裝及移除記憶體模組的方法：

安裝及移除記憶體模組之前，請先關閉電腦電源並拔下 AC 電源線。

請參閱圖 2-6。小心拿著記憶體模組的兩邊，不要碰到記憶體的連接針腳。將記憶體的兩個小缺口對準插槽的兩個隔板。將記憶體牢牢地壓入插槽，直到插槽兩側卡榫自動扣住為止。因為記憶體的插入方向只有一個，所以插入時請不要太用力。

若要移除記憶體，請將插槽兩側卡榫同時往外推，即可拿出記憶體。

警告

RDRAM 在運作期間會變得很燙。在還沒冷卻之前，請勿碰觸散熱層。



圖 2-4. C-RIMM 模組標準外觀



圖 2-5. 記憶體模組組態範例

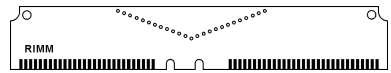

圖 2-6. 記憶體模組的安裝

2-4. 連接埠、接頭及切換開關

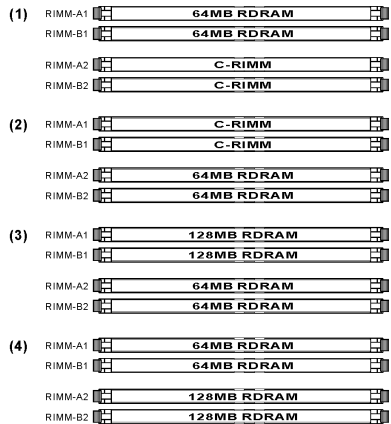
電腦機殼裡有數個必須連接的纜線與插頭，這些纜線與插頭通常可用主機板上與其對應的插座連接起來。請務必注意纜線連接的方向性，如果有接腳的話，還要注意第一接腳的位置。

在這本手冊裡，我們會告訴您所有插座、接頭與開關的位置與其連接方法。在嘗試完成電腦機殼裡所有的硬體安裝前，請先讀完必要資訊的全部章節。1-3 節有完整的配置放大圖，顯示主機板所有插座與接頭的位置，以供參考。

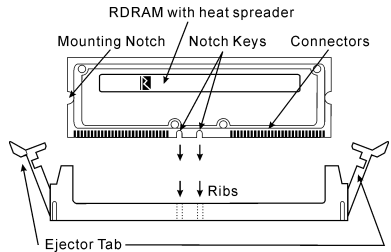
所有提及的插座、接頭與開關以您的系統組態為準。一些必須（或不必要）連接或設定的功能以您所連接的周邊設備為準。

警告

新增或移除任何週邊設備或元件前，請務必關閉電腦並拔下 AC 電源線。如果不這麼做的話，可能會嚴重損壞主機板或週邊設備。請在仔細檢查每個項目以後才插上 AC 電源線。

(1). S2：指撥開關



表 2-1. S2 設定

開關	位置	組態設定	預設值
1	ON	啟動 CPU 頻率自動設定	ON
	OFF	關閉 CPU 頻率自動設定	
2	ON	選擇 CPU 頻率 100MHz	OFF
	OFF	選擇 CPU 頻率 133MHz	
3	ON	100MHz (預設值)	ON
4	OFF		ON
3	OFF	100.4MHz Turbo	OFF
	4		ON
5	ON	2 nd Watchdog Timeout 重新啓動	OFF
	OFF	2 nd Watchdog Timeout 不重新啓動	
6	ON	使用 ICH Register 的 CPU Freq Strap	OFF
	OFF	強行指定 CPU Freq Strap 為安全模式 (1111)	
7	ON	使用 CNR 的 LAN	ON
	OFF	使用內建 LAN	
8	ON	關閉 SoftMenu	OFF
	OFF	啟動 SoftMenu	

(2). ATX12V：ATX 電源輸入插座

Pentium 4 需要的電源供應器和一般的不一樣，其為新設計的 300W ATX12V 電源，對重負載系統至少有 20A +5VDC 的容量，對支援網路喚醒功能也至少有 720mA +5VSB 的容量。

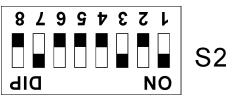
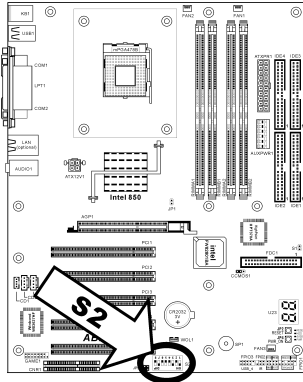
ATX12V 電源供應器有三個插座可接通主機板電源，請參考下圖。每個插座都有其正確的連接插頭。請找到每個插座的位置，檢查其方向性後，再牢牢地把插頭插到插座裡固定。

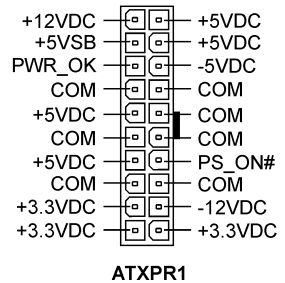
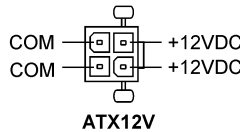
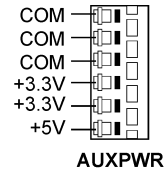
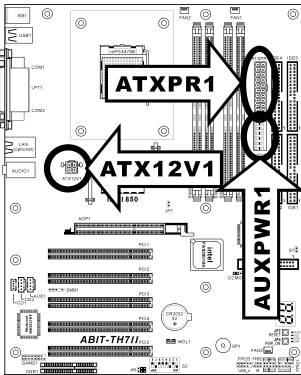

(3). FAN1、FAN2 及 FAN3 插座：

- FAN1：電源風扇
- FAN2：CPU 風扇
- FAN3：機殼底座風扇

在開啓系統電源之前，必須先把強而有力的 CPU 散熱風扇連接到處理器上。如果不這麼做或是使用不好的散熱風扇，終將損及 CPU 或造成電腦運作異常。最好還要使用機殼底座風扇，可使電腦內部的溫度降低並保持穩定。

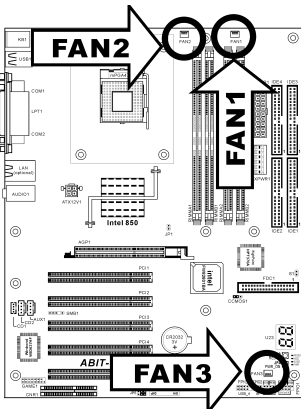

(4). IR1：紅外線裝置接頭

這個接頭連接機殼底座上另外選購的 IR 裝置。本主機板支援標準的 IR 傳輸速率。

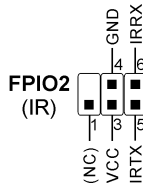
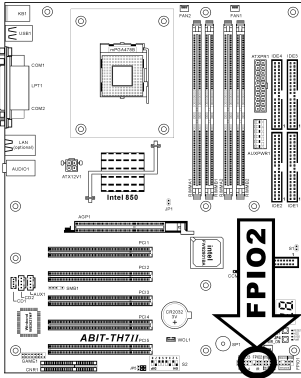

(5). SMB1：系統管理匯流排接頭

這個接頭是預留給系統管理 (SM) 匯流排的。SM 匯流排是 I²C 匯流排特定的執行方式。至於 I²C 則是一種多重 master 匯流排，意即相同的匯流排可連接多種晶片，而每種晶片都可當做起始資料傳輸的 master。如果同時控制匯流排的 master 超過一個以上，便會有一個仲裁程序決定哪一個 master 取得優先權。

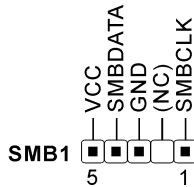
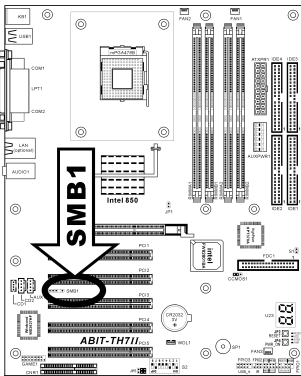

(6). WOL1：網路喚醒插座

這個插座連接區域網路卡的網路喚醒輸出，便能透過區域網路喚醒您的電腦。

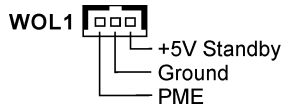
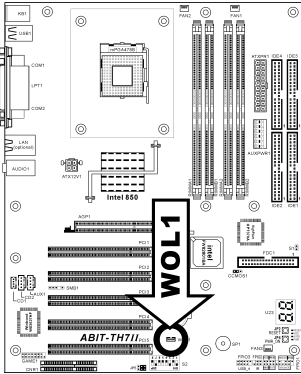

注意

電源供應器至少必須提供 720mA +5VSB，才能支援網路喚醒功能。

(7). GAME1：外接式遊戲連接埠接頭

請使用「遊戲埠支架與延長線」連接搖桿、Game Pad 或其他模擬硬體裝置。

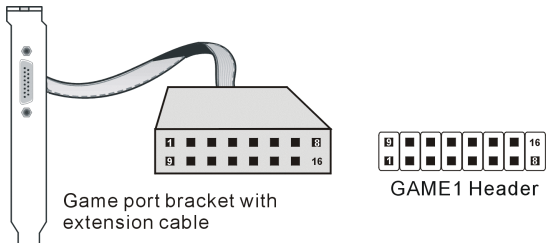
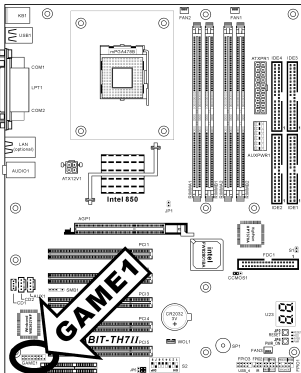

(8). JP1：熱敏電阻感應器接頭

這個接頭是一個熱敏電阻感應器的連接頭，可用來偵測系統環境的溫度，又叫做系統溫度偵測器。您可以把二芯的熱敏電阻線一端接到這個接頭，然後把另一端接到任何熱源，像是顯示卡晶片的散熱片、或是硬碟機上。

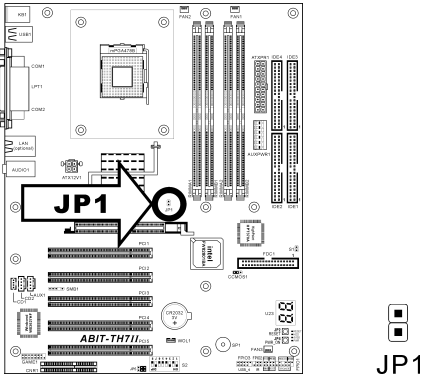

(9). CCMOS1：CMOS 記憶體清除接頭

這個接頭利用跳線清除 CMOS 的記憶體。將 pin 2 與 pin 3 短路即可清除 CMOS 記憶體。預設值是將 pin 1 與 pin 2 設成短路的正常操作。

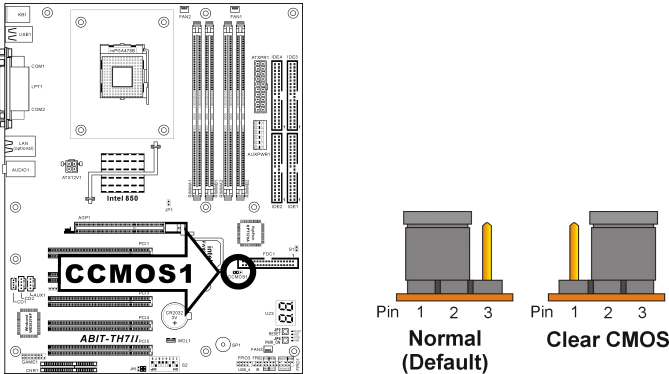

注意

在清除 CMOS 記憶體之前，請先將電源關閉（包括+5V 的待機電源）。如果不這麼做的話，將會導致系統運作異常或故障。

(10). JP5/FPIO3：附加的 USB 連接埠接頭

這些接頭提供一組額外的 USB 連接埠。如下圖所示，連接此額外的 USB 連接埠的方法有兩種：

- (1) 從 FPIO3 接頭使用 USB 連接埠：接上 JP5 的 Pin1-3 及 Pin2-4 跳線，使其短路（預設值）。
- (2) 從 CNR 卡使用 USB 連接埠：接上 JP5 的 Pin3-5 及 Pin 4-6 跳線，使其短路。

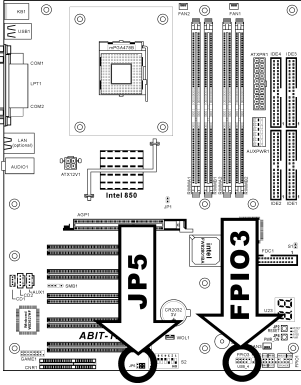

Pin Number	Pin Assignment	Pin Number	Pin Assignment
1	VCC	2	VCC
3	NC	4	Data +
5	NC	6	Data +
7	Ground	8	Ground
9	NC	10	NC

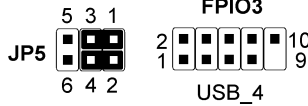

(11). 主機板內建開關 JP4 (PWR ON)、JP2 (RESET)：

這兩個設置在主機板上的開關可以開啓系統電源（JP4）或重置系統（JP2）。

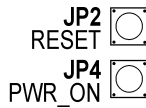
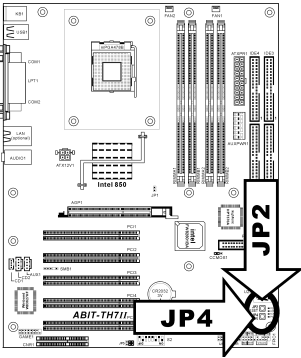

(12). CD1、CD2、AUX1：內部音源連接頭

這些連接頭可連接內部光碟機或附加卡的音源輸出。

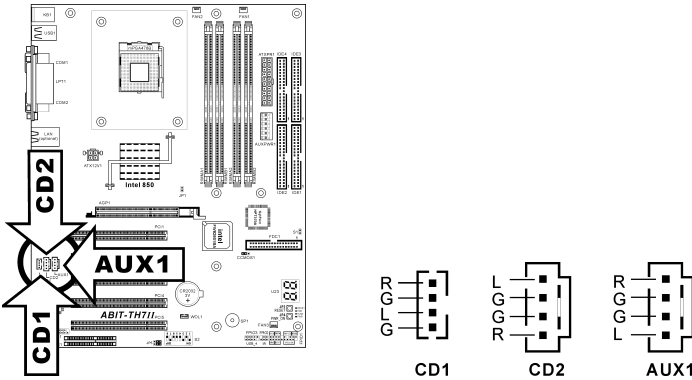

(13). U23：POST Code 顯示

這是顯示「POST」（開機自我測試的縮寫字）Code 的 LED 裝置。電腦會在您開啓電腦時執行 POST 指令，POST 過程是由 BIOS 控制的，主要用來偵測電腦主要元件與週邊設備的狀態。每個 POST Code 對應不同的檢查點，而這些檢查點也是 BIOS 事先定義好的。例如，「memory presence test」就是一個重要的檢查點，而其 POST Code 則是「C1」。BIOS 執行任何 POST 項目時，會將對應的 POST Code 寫入位址 80h。如果 POST 通過測試，BIOS 便處理下一個 POST 項目並將下一個 POST Code 寫入位址 80h。如果 POST 沒有通過測試，我們可以在位址 80h 檢查 POST Code，便能找到問題的答案。

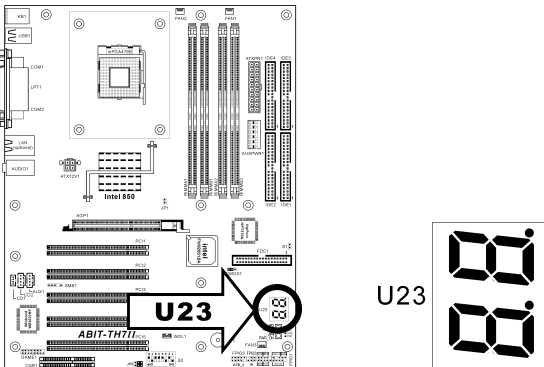

下表顯示 POST Code 的細節：

Post Code	說 明
CF	測試 CMOS R/W 功能。
C0	晶片組初始化： -關閉 shadow RAM。 -關閉 L2 快取 (socket 7 或更舊架構)。 -程式化基楚晶片登記。
C1	偵測記憶體： -DRAM 大小、型式和 ECC 自動偵測。 -L2 快取自動偵測 (socket 7 或更舊架構)。
C3	延伸壓縮 BIOS 碼至 DRAM。
C5	呼叫晶片組將 BIOS 複製回 E000 & F000 shadow RAM。
01	延伸位於實體位址 1000:0 的 Xgroup 碼。
03	初始 Super io_Early_Init 開關。
05	1. 清除螢幕。 2. 清除 CMOS 錯誤旗標。
07	1. 清除 8042 介面。 2. 初始化 8042 自我偵試。
08	1. 測試 Winbond 977 系列超級 I/O 之特定鍵盤控制器。 2. 開啓鍵盤介面。
0A	1. 關閉 PS/2 滑鼠介面(選擇性)。 2. 自動偵測緊隨於連接埠和介面互換的鍵盤和滑鼠連接埠(選擇性)。 3. 重置 Winbond 977 系列超級 I/O 晶片鍵盤。
0E	測試 F000h 區塊 shadow, 以確定是否可讀寫, 如果測試失敗, 則電腦喇叭會鳴響。
10	自動偵測更新型式以載入適當的更新讀寫碼至執行區域 F000, 以支援 ESCD 和 DMI。
12	使用 walking 1's 演算法來檢查 CMOS 電路介面, 同時也設定即時的時鐘電源狀態, 然後檢查手動控制裝置。
14	程式化晶片組預設值至晶片中。
16	初始 Early_Init_Onboard_Generator 開關。
18	偵測 CPU 資訊, 包括品牌、SMI 型式(Cyrix 或 Intel)和 CPU 的等級(586 或 686)。
1B	初始中斷方向表, 如果沒有特殊指定, 所有的硬體中斷皆會被指向 SPURIOUS_INT_HDLR, 軟體中斷則會被指向 SPURIOUS_soft_HDLR。
1D	初始 EARLY_PM_INIT 開關。
1F	載入鍵盤矩陣(筆記型平台)。
21	HPM 初始化(筆記型平台)
23	1.檢查 RTC 數值的有效性, 例如 5Ah 即是一個無效的 RTC 分鐘數值。 2.載入 CMOS 設定至 BIOS 中, 如果 CMOS 的檢查值失敗, 則使用預設值予以替代。 3.準備 BIOS 資源圖供 PCI 和 PnP 使用, 如果 ESCD 是有效的, 則將 ESCD 的資訊列入考量。 4.內建時脈產生器初始化。關閉個別時脈資源以清空 PCI 和 DIMM 插槽。 5.初期的 PCI 初始化： -列舉 PCI 匯流排數目。 -指定記憶體和 I/O 資源。 -尋找有效的 VGA 裝置和 VGA BIOS, 並將它載入 C000:0。
27	初始化 INT 09 緩衝存儲器。

29	1.針對 0-640K 記憶體位址，程式化 CPU 內部 MTRR (P6 和 PII)。 2.針對 Pentium 等級的 CPU，初始化 APIC。 3.依據 CMOS 的設定程式化初期的晶片，例如內建的 IDE 控制器。 4.測量 CPU 速度。 5.啟動影像 BIOS。
2D	1.初始化多國語言。 2.將資訊顯示在螢幕上，包括 Award 字串，CPU 型號和速度等。
33	重設 Winbond 977 系列超級 I/O 晶片以外的鍵盤。
3C	測試 8254
3E	測試通道 1 的 8259 中斷位元。
40	測試通道 2 的 8259 中斷位元。
43	測試 8259 的功能性。
47	初始化 EISA 插槽。
49	1.藉由測試每 64K 頁的最後雙字元，計算全部的記憶體。 2.針對 AMD K5 CPU 程式化寫入的分配。
4E	1.程式 M1 CPU 的 MTRR。 2.初始化 P6 等級 CPU 的第二層快取，並且程式化 CPU 的適當快取範圍。 3.初始化 P6 等級 CPU 的 APIC。 4.在多 CPU 的平台上，調降快取範圍，以免每個 CPU 的快取範圍重疊。
50	初始化 USB。
52	測試所有記憶體(清除所有的延伸記憶體至 0)。
55	顯示 CPU 的數目(多 CPU 平台)。
57	顯示 PnP 圖案 初期 ISA PnP 的初始化 -指定每個 ISA PnP 裝置的 CSN。
59	初始化合併的趨勢防毒碼。
5B	(選擇性特徵) 顯示從軟碟執行 AWDFLASH.EXE 的訊息(選擇性)。
5D	1.初始化 Init_Onboard_Super_IO 開關。 2.初始化 Init_Onboard_AUDIO 開關。
60	允許進入設定程式，例如在自我偵測階段，讓使用者進入 CMOS 設定程式。
65	初始化 PS/2 滑鼠。
67	準備記憶體大小資訊，以供功能呼叫：INT 15h ax=E820h。
69	打開第二層快取。
6B	依據晶片組在設定和自我偵測表中的敘述，程式化其登記。
6D	1.指定所有 ISA PnP 裝置的資源。 2.如果序列埠是設定為“自動偵測”，則自動指定連接埠給內建的序列埠。
6F	1.初始化軟碟控制器。 2.設定軟碟的相關範圍在 40：硬體。
73	(選擇性特色) 執行 AWDFLASH.EXE 如果： -AWDFLASH 這個檔案在軟碟中 -按 ALT+F2 鍵
75	偵測和安裝所有的 IDE 裝置： HDD, LS120, ZIP, CDROM.....
77	偵測序列埠和並列埠。
7A	偵測和安裝同等 CPU

7F	<p>如果支援全螢幕圖案，則切換回文字模式。</p> <ul style="list-style-type: none"> -如果有錯誤發生，則報告錯誤並等待按鍵。 -如果沒有錯誤發生或是按 F1 鍵繼續進行： <ul style="list-style-type: none"> ◆清除 EPA 或是自定的圖案。
82	<ol style="list-style-type: none"> 1.呼叫晶片組電源管理 2.回復由 EPA 圖案所使用的文字(不是全螢幕圖案所使用的)。 3.如果有設定密碼，則要求輸入密碼。
83	將所有堆積的資料回存至 CMOS。
84	初始化 ISA PnP 啟動裝置。
85	<ol style="list-style-type: none"> 1.USB 最後初始化。 2.網路 PC：內建 SYSID 結構 3.螢幕切換回文字模式。 4.在記憶體上端設定 ACPI 表。 5.啟動 ISA 介面卡的 ROMs 6.指定 PCI 裝置的 IRQ。 7.初始化 APM 8.清除 IRQ 的雜訊。
93	針對趨勢防毒碼，讀取硬碟啟動磁區的資訊。
94	<ol style="list-style-type: none"> 1.啟動第二層快取 2.程式化開機速度 3.晶片組最後初始化。 4.電源管理最後初始化。 5.清除螢幕和顯示摘要表。 6.程式化 K6 寫入分配。 7.程式化 P6 等級寫入合併。
95	<ol style="list-style-type: none"> 1.程式化日光節省 2.更新鍵盤指示燈和輸入速度。
96	<ol style="list-style-type: none"> 1.建立 MP 對照表。 2.建立和更新 ESCD。 3.設定 CMOS 為 20 或 19 世紀。 4.將 CMOS 的時間載入 DOS。 5.建立 MSIRQ 繞線表
FF	嚐試開機(INT 19h)

(14). FPIO1 接頭

FPIO1 接頭是用來連接機殼前方面板的連接開關與 LED 指示燈。

請注意電源 LED 接腳的位置與方向性，記號「+」要對齊下圖代表 LED 連接正極的接腳。連接這些接頭時一定要很注意，方向錯誤只會導致 LED 無法亮燈，但是連接錯誤卻可能會使系統故障。

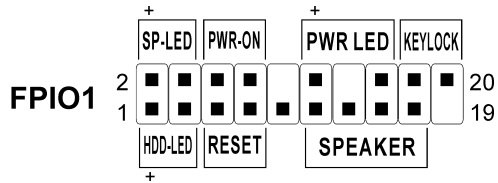
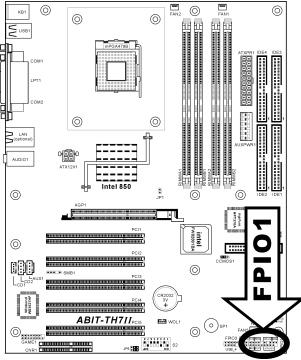

- **1-3 接腳：硬碟 LED 接頭**
連接機殼前方面板的硬碟 LED 線。
- **5-7 接腳：重設開關接頭**
連接機殼前方面板的重設開關線。
- **11-17 接腳：喇叭接頭**
连接到機殼底座的系統喇叭線。
- **2-4 接腳：暫停 LED 接頭**
连接到機殼前方面板的暫停 LED 線（如果有的話）。
- **6-8 接腳：電源開啓開關接頭**
連接機殼前方面板的電源開關線。
- **12-16 接腳：電源 LED 接頭**
連接機殼前方面板的電源 LED 線。
- **18-20 接腳：Keylock 接頭**
連接機殼前方面板的 Keylock 開關線（如果有的話）。

(15). AGP1 插槽：加速繪圖連接埠插槽

這個插槽支援選購的 AGP 繪圖卡，最高支援到 AGP 4X 1.5V 模式。有關繪圖卡的詳細資訊，請參考本公司網站。

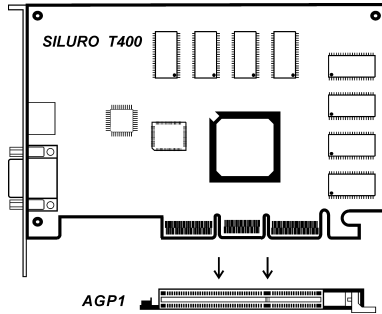
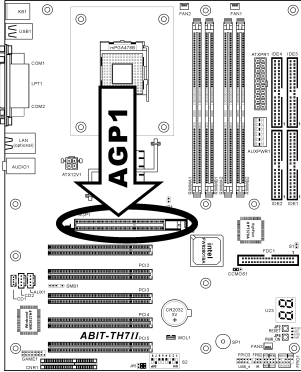

(16). CNR1 插槽：通訊與網路插卡插槽

這個插槽可用來連接選購之音效、數據機或區域網路子系統的 CNR。有關 CNR 附加卡的詳細資訊，請參考本公司網站。

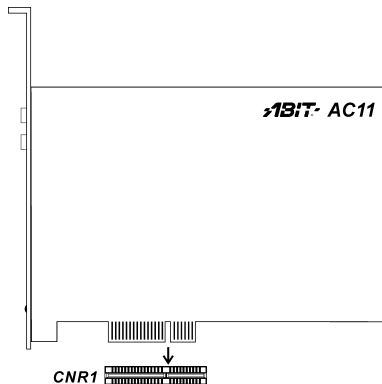
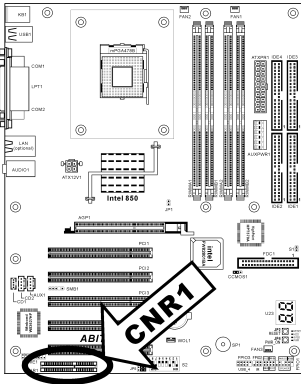

(17). FDC1 插座

一條軟碟排線有 34 芯及兩個連接頭，可連接兩台軟碟機。將排線較長的單一端连接到主機板上的 FDC1，而另一端的兩個連接頭則接到軟碟機上。您的系統通常只用一個軟碟機即可。

注意：排線側邊的紅線應該對準這個插座的第 1 腳。

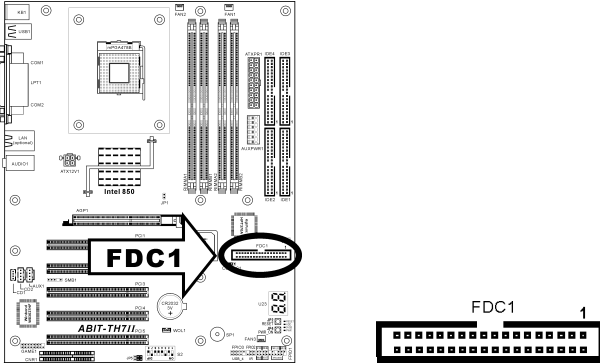

(18). IDE1/IDE2 與 IDE3/IDE4 插座

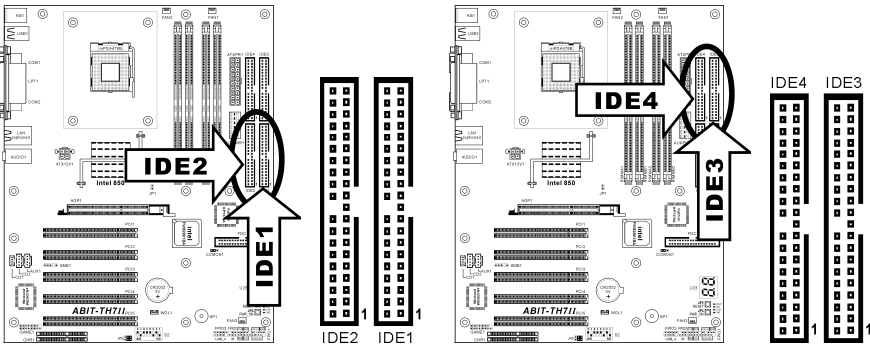

本主機板提供四個 IDE 連接埠，利用 Ultra DMA 66 排線最多可連接八個 Ultra DMA 100 模式的 IDE 磁碟機。一條 40-pin 80-conductor 及三個連接頭的排線可連接兩個硬碟到主機板上。將排線較長的單一端（藍色的連接頭）连接到主機板上的 IDE 連接埠，而排線較短的另一端（灰色與黑色的連接頭）則接到硬碟機的插座。

如果您想同時將兩台硬碟機连接到一個 IDE 通道，在設定第一台 Master 硬碟機之後，還必須設定第二台硬碟機為 Slave 模式。請參考跳線設定的磁碟機使用說明。连接到 IDE 1 的第一台磁碟機通常視為「Primary

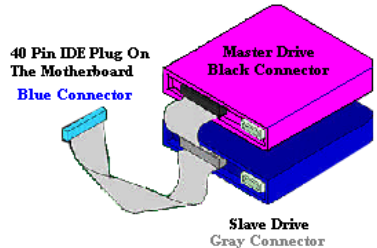

Master」，而第二台則為「Primary Slave」。而連接到 IDE 2 的第一台磁碟機通常視為「Secondary Master」，第二台則為「Secondary Slave」。

請勿將傳統慢速磁碟機（例如光碟機）和另一台硬碟連接在同一個 IDE 通道上，因為這麼做會降低整體系統的效能。

IDE3 與 IDE4 是由 HighPoint HPT370 晶片組控制的附加裝置。此一額外的附加功能可運用一般的 Ultra DMA 100 裝置連接埠，或 RAID 0、RAID 1 或 RAID 0+1 模式組合的 RAID 陣列。

注意

請將排線側邊紅線對齊 IDE 插座與硬碟機的 pin 1。Ultra DMA 66/100 IDE 裝置必須使用 40-pin 80-conductor 的連接排線，才能得到最佳效能。

(19). LED: 狀態指示燈

- **RESET：系統重置指示燈**
當系統重置的瞬間此燈亮起。
- **HDD：硬碟動作指示燈**
當硬碟在動作時此燈亮起。
- **5VSB：待機指示燈**
當電源供應器連接電源時此燈亮起。
- **PWR：開機指示燈**
當系統電源開啓時此燈亮起。

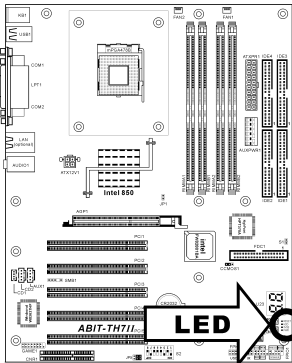

- RESET
- HDD
- 5VSB
- PWR

(20). 背板連接插座

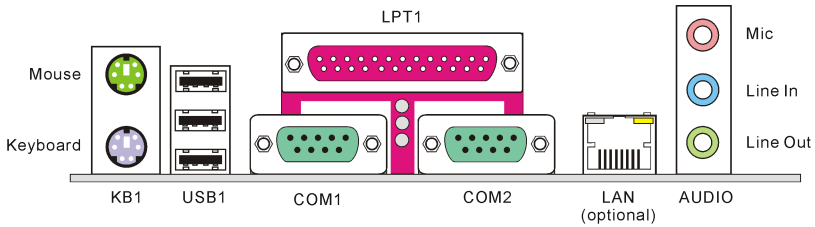

- **鍵盤：PS/2 鍵盤連接頭**

將 PS/2 鍵盤連接頭接到這個 6-pin 的 DIN 插座上。如果您使用的是 AT 鍵盤，則請到電腦商品店去購買一個 AT 轉換到 ATX 的轉接頭，就可以將您的 AT 鍵盤連接到這個插座上。我們建議您使用相容性最佳的 PS/2 鍵盤。

- **滑鼠：PS/2 滑鼠連接頭**

將 PS/2 滑鼠連接頭接到這個 6-pin 的 DIN 插座上。

- **USB 連接埠插座**

本主機板提供三個內建的 USB 連接埠，可連接 USB 裝置，例如掃描器、數位喇叭、顯示器、滑鼠、鍵盤、集線器、數位相機或搖桿等。

- **序列埠 COM1 及 COM2 插座**

本主機板提供兩個 COM 連接埠，可連接外接式數據機、滑鼠或其他支援此通訊協定的裝置。

- **平行埠插座**

此平行埠也可以稱為「LPT」埠，因其通常用來連接印表機。您可以連接其他支援此通訊協定的裝置，例如 EPP/ECP 掃描器等。

- **LAN：區域網路插座（選購）**

本主機板配備 Intel 82562 10/100Mb 高速乙太網路控制器。利用這個區域網路插座，您可以將您的系統連接到區域網路。

- **音源輸出孔**

可連接耳機或外接式電源的立體聲喇叭。

- **音源輸入孔**

可連接外接式音源的音源輸出。

- **麥克風輸入孔**

可連接麥克風的插頭。

第 3 章 BIOS 設定

所謂 BIOS，乃是燒錄於主機板內快閃記憶體（Flash Memory）中的程式，此程式不會因關機而流失資料，為硬體電路與軟體作業系統溝通之唯一橋樑。主要負責管理或規劃主機板和介面卡上之相關參數設定，從簡單的參數設定例如：時間、日期、磁碟機，到複雜的參數設定例如：硬體時序的選定、設備的工作模式等等，甚至 CPU SoftMenu™ III 技術，設定 CPU 工作電壓及頻率等，都是透過 BIOS 正確設定，才能維持系統正常運作，或調整系統到最佳的狀態。



請不要任意改變您所不熟悉 BIOS 內之參數

BIOS 內之參數有些是設定硬體的時序或設備的工作模式，不當的改變這些參數，可能會造成功能錯誤而當機，甚至當機後無法再開機的現象，所以建議您不要任意改變您所不熟悉的 BIOS 參數。萬一您已造成電腦無法再開機，請參考第二章有關“CMOS 內容清除跳接頭”之說明。

當您的電腦處於開機狀態時，電腦的控制權就在 BIOS 程式的掌控之中。BIOS 程式首先會對主機板上必備之基本硬體作自我診斷並設定硬體時序等參數，再偵測所有的硬體設備，最後才會將系統控制權交給下一階段程式，即作業系統來運作。由於 BIOS 扮演著硬體與軟體之間的唯一橋樑，如何妥善的設定 BIOS 內之參數，將會決定您的電腦是否穩定，或是否工作在最佳的狀態之下。BIOS 於完成自我診斷和自我偵測後，會在螢幕上顯示下述訊息：

PRESS DEL TO ENTER SETUP

當您看到這個訊息的三到五秒鐘的期間，如果您即時按下這個鍵，您將可順利進入 BIOS 設定畫面，這時候，BIOS 會在螢幕上顯示下列畫面：



圖 3-1. CMOS Setup Utility 主選單畫面

注意

為了改善主機板的穩定性及功能，主機板的 BIOS 將會時常去做更新的動作。所以本手冊內的一些 BIOS 畫面可能會因而與您所更新的 BIOS 畫面有所不同，這是正常的現象，請隨時注意我們網站上手冊更新的訊息，您將可下載以最新版本 BIOS 所編輯之使用手冊。

在第三章各選項所標示的系統預設值均是已載入 *Load Optimized Defaults* 項目後所顯示的設定來當做預設值，若您是以載入 *Load Fail-Safe Defaults* 項目後所顯示的設定值來對照的話，某些項目之設定值將會有所不同。

在圖 3-1 的 BIOS 設定主選單中，您可以看到一些選項。我們將在本章的以下內容中逐步說明這些選項，但首先讓我們來看看這裡可以使用的一些功能鍵的簡單描述：

- 按<Esc>可離開 BIOS 設定畫面。
- 按<↑><↓><←><→>（上、下、左、右）在主選單裡選擇要確認或更改的選項。
- 按<F10>，當您已經完成 BIOS 參數的設定，且要儲存這些參數並離開 BIOS 設定畫面時。
- 按<Page Up> / <Page Down> 或 <+> / <-> 鍵，當您想要更改目前選項的 BIOS 參數時。

電腦知識：CMOS 資料

或許您有聽過有些人說他們的 CMOS 資料不見了（或是遺失了）！那麼甚麼是 CMOS 資料呢？這所謂的 CMOS 資料真的有那麼重要嗎？CMOS 其實是一種記憶體，而它是用來儲存您組態好的 BIOS 參數之用。此種記憶體是一種被動式元件，您可由其中去讀取資料，也可以儲存資料，但是它必需使用電池的電力方可正常運作。爲了避免當電腦電源關閉之後，儲存在 CMOS 內的資料流失，您必需在電池電力不足時更換主機板上一顆圓形的鋰電池。且當您更換電池的時候，您也會失去 CMOS 內所儲存的資料。因此；我們建議您在更換電池之前，或是完成 BIOS 設定變更之後，能將變動過的設定另外抄寫下來，以備不時之需。

3-1. CPU 設定 [SoftMenu™ III Setup]

CPU 的設定（採用 CPU SoftMenu™ III 技術）乃是採用可程式化之軟體開關，以取代傳統的人工手動之硬體操作方式，讓使用者能輕易且簡便的達到安裝和調整之目的，可以不必使用開關或跳線而達到安裝 CPU 的手續，請依據您 CPU 的資料設定之。

在這個第一個選項裡，您可以隨時按<F1>來顯示該選項可供選擇的所有項目。



圖 3-2. CPU SoftMenu™ II 選單畫面

CPU 名稱：

Intel Pentium (R) 4。

CPU Internal Frequency：

1.3、1.4、1.5GHz（以 CPU 類型為準）。

Amount Of RDRAM Device(s)：

系統會偵測 RDRAM 裝置的安裝數量。

ECC Data Integrity Mode:

這個項目會顯示系統所支援的 RDRAM 的狀態。使用 ECC 類型時，需要安裝一對均為 ECC 類型的 RDRAM。如果使用不同類型的 RDRAM（例如一種是 ECC 類型，而另一種是非 ECC 類型），則這個項目會保持在 Unsupported（不受支援）的狀態。

CPU Operating Speed：

這個選項可設定 CPU 的速度。這個欄位會將 CPU 的速度顯示成：CPU Speed = External Clock x Multiplier Factor。請依據您的 CPU 類型及速度來選擇 CPU 的速度。如果是 Pentium® 4 的處理器，您可選擇的設定如下：800 (100)、1000 (100)、1066 (133)、……以及使用者定義。

使用者自訂外部頻率及倍頻係數 (User Define) :**警告訊息**

若您設定了錯誤的倍頻係數以及外部時脈，將有可能造成處理器發生損壞的情況。將工作頻率設定於超過 PCI 晶片組或是處理器之規格，將有可能發生記憶體模組不正常工作、系統當機、硬碟資料流失、顯示卡工作不正常或是其它附加卡工作不正常等不可預期之情況產生。這些超出規範之設定，唯有用在工程測試之上，而並非用於一般應用的狀態之下。

如果您在一般應用的狀態之下使用非規格上之設定來運作，您的系統將會處於不穩定，並且是在不可靠的狀態下運作。我們對這種超出規格以外之設定，將不會保證其穩定性和相容性。且若因而造成主機板上元件、週邊裝置或是附加卡的損壞，我們將不負任何責任。

External Clock(CPU/PCI) :

選擇「**CPU Operating Speed**」選項為「**Use Define**」後，您可從 100MHz 與 255MHz 之間選擇一個 FSB 頻率。最佳頻率是 100MHz 或 133MHz，以 CPU 的類型及速度為準。預設值是 **100MHz**。

Multiplier Factor :

本主機板的倍頻有：x8、x10 (這些倍數以 CPU 類型與規格為準)。

注意

某些處理器可能會鎖倍頻，如此便無從選擇更高的倍頻。

AGPCLK/CPUCLK(AGP Clock):

這個項目可設定 AGP 時脈，並且與已設定好的 CPU FSB 時脈產生關聯。系統提供 2/3、2/4 和固定 66MHz 等選擇，預設值為 **2/3**。在這個預設值之下，AGP 時脈是 CPU FSB 時脈的 2/3 倍。

Speed Error Hold :

這個選項可在 CPU 速度設定錯誤時選擇暫停與否，預設值是 **Disabled**。我們通常並不建議您使用「**User Define**」選項來設定 CPU 的速度與倍頻。這個選項乃是預留給將來規格未知的 CPU 設定。除非您非常熟悉所有的 CPU 參數，否則自行定義外部時脈與倍頻會很容易出錯。

無效的頻率設定造成開機問題的處理：

通常，如果 CPU 的頻率設定錯誤，系統將無法開機。這種情況發生時，只要將系統關機，然後再開機，CPU 就會自動以標準的參數來開機。然後，您可以再進入 BIOS 設定畫面，設定 CPU 的頻率。如果您無法進入 BIOS 設定畫面，就必須嘗試開機幾次 (3~4 次)，或在開機時按住 <Insert> 鍵，系統就會自動以標準的參數來開機。然後，您可以再度進入 BIOS 設定畫面，設定新的 CPU 頻率。

當您更換 CPU 時：

本主機已經設計成可以讓您在插上 CPU 之後，不須設定任何插梢或切換開關就能直接開機。但如果您是更換 CPU 的話，通常您只須關閉電源供應器，更換 CPU，然後以 SoftMenu™ III 設定 CPU

參數即可。然而，如果新的 CPU 較舊的 CPU 慢（且為相同廠牌與類型），我們提供您兩種方法以順利完成 CPU 更換的程序：

方法 1：將 CPU 設定為該廠牌的最低頻率，關閉電源供應器，更換 CPU。然後再度開啓電源，以 SoftMenu™ III 設定 CPU 參數。

方法 2：既然您必須打開機殼才能更換 CPU，那麼以 CMOS 記憶清除插梢來清除原本的 CPU 參數，再進入 BIOS 設定畫面設定 CPU 參數，可能是個不錯的方法。

注意

在設定這些參數並離開 BIOS 設定畫面，也已經確認系統可以開機後，請勿按 <Reset> 鍵或關閉電源，否則，BIOS 將無法正確讀取，參數將失效，然後您就必須再進入 SoftMenu™ III，重頭設定所有的參數。

CPU Power Supply (CPU 電源供應)：

此選項讓您可以切換 CPU 預設或使用者自訂的電壓。

CPU Default：（CPU 預設）系統會自動偵測 CPU 類型並選擇適當的電壓。當啓用此選項時，“**Core Voltage**”（核心電壓）選項會顯示目前 CPU 定義的電壓設定，且無法變更。我們建議使用 CPU 預設設定，並且不要更改它，除非目前的 CPU 類型和電壓設定無法偵測到或不正確時。

User Define：（使用者自訂）此選項可讓使用者手動選擇電壓。您可以用 Page Up 及 Page Down 按鍵更改“**Core Voltage**”選項的值。

Core Voltage：

將 CPU 電源供應器設定為 User Define 後，您可利用 <Page Up> 及 <Page Down> 按鍵，在 1.1V 至 2.2V 的範圍之間更改核心電壓。

RDRAM Bus Frequency：

您可選擇系統主記憶體體的運作頻率，總共有三個選項：300MHz、400MHz 與 Auto。預設值是 *Auto*。

如果您使用 PC-800 RDRAM 並將 FSB 頻率設定超過 125MHz，我們建議您最好把這個選項設定為 400MHz。

Differential Current:

這個選項可讓您選擇 CPU 時脈的電流倍增值，系統提供 4x、6x、5x 和 7x 等選擇，預設值為 6x。

3-2. 標準 CMOS 參數之設定

標準 CMOS 參數之設定，其參數包括日期、時間、VGA 卡、軟式和硬式磁碟機設定等等。



圖 3-3. Standard CMOS 設定選單畫面

系統日期設定 (月份:日期:年份) [Date (mm:dd:yy)] :

您可透過此項目來設定月份 (mm)、日期 (dd) 及年份 (yy) 資料。

系統時間設定 (小時:分鐘:秒數) [Time (hh:mm:ss)] :

您可透過此項目來設定小時 (hh)、分鐘 (mm) 及秒數 (ss) 資料。

IDE Primary Master/Slave 以及 IDE Secondary Master/Slave :

這些項目均有其副選單可讓您做更進一步的設定，您可以參見圖 3-3 以瞭解有哪些項目可以設定。要進入圖 3-4 的畫面，您只需要在其中一個項目上按下<Enter>鍵即可進入。



圖 3-4. IDE Primary Master 設定選單畫面

IDE 硬碟自動偵測 [IDE HDD Auto-Detection]

您可以按下<Enter>鍵，BIOS 會自動偵測您的硬碟機所有詳細的參數。如果自動偵測成功地執行完畢，則關於您硬碟的正確參數值將會顯示在此畫面其它的相關項目中。

注意

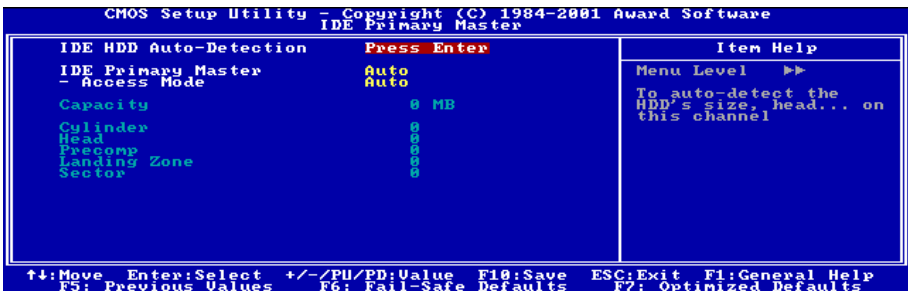
- ❶ 新的 IDE 硬碟機必須要完成建立與分割邏輯磁碟機 (FDISK) 和格式化 (FORMAT) 的動作。不然，您的硬碟機將無法進行資料寫入/讀取的動作。使用硬碟機最基本的動作為執行硬碟機的低階格式化 (HDD Low-Level Format) 動作，然後進行 FDISK 動作，最後再進行 FORMAT 動作。現今絕大多數的硬碟機已經在出廠之前就做好了低階格式化的動作，所以您應該可以跳過這個步驟。請記住：開機用的硬碟機必須在 FDISK 過程中，將其設定為 Active 型態。
- ❷ 如果您是使用舊的且已經格式化過的硬碟機，並且以硬碟機自動偵測方式無法偵測出您硬碟機正確的參數時，您就有需要去執行硬碟機的低階格式化動作，或是改以手動方式去設定硬碟機的參數。當完成這些動作之後，再檢查看看硬碟機是否已恢復正常。

IDE Primary Master :

總共有三個選項可供選擇：Auto、Manual 與 None。如果選擇 Auto，BIOS 將會自動檢查您所使用硬碟機的模式。如果您想自己來設定硬碟機的各项參數，請確定您完全瞭解各項參數的意義，並且參照硬碟機廠商所提供之使用手冊，以做出正確的設定。

Access Mode (存取模式) :

由於早期的作業系統可支援之硬碟機容量最高到 528MB，造成硬碟機之容量若超過 528MB，即無法使用，AWARD BIOS 針對此問題提出了解決方案，依據不同的作業系統提供四種工作模式，即 NORMAL → LBA → LARGE → Auto。

在副選單中的 IDE 硬碟自動偵測選項，即可自動地偵測硬碟機所有必要的參數以及其所支援的模式。

Auto：讓 BIOS 自動地偵測硬碟機之存取模式並做出決定。

Normal mode：傳統標準模式，支援之硬碟機容量最高只到 528MB。直接利用磁軌 (CYLS)，磁頭 (Head) 及磁區 (Sector) 所指定的位置，讀取所需求的資料。

LBA (Logical Block Addressing) mode：在早期之 LBA 模式可支援之硬式磁碟機容量最高可到 8.4GB。這種模式之下，其計算讀取硬碟資料所在的位置和傳統的方式不同，它是透過磁軌 (CYLS)，磁頭 (Head) 及磁區 (Sector) 的換算而取得資料所在的位置。在設定畫面所顯示的磁軌，磁頭及磁區，並不代表硬碟實際的組成，而是用以計算位置的參考數值。現在的高容量硬碟都可支援這個模式，所以建議使用此模式，在主畫面中 *自動偵測硬碟機參數* 的選項，就會自動偵測硬碟的參數及支援模式。現今在 BIOS 均已支援 INT 13h 增強功能 (Extension function) 的情況之下，早已突破 8.4GB 之限制，可支援更高容量之硬碟機了！

LARGE Mode：當硬碟的磁軌 (CYLS) 超過 1024 時，DOS 無法接受，或有些 OS 不支援 LBA 模式的操作，就必須選用此種模式。

容量 (Capacity) :

此項目會自動地顯示硬碟機的容量。請注意此容量通常會些微大於磁碟機格式化之後，以磁碟檢測程式所顯示出來的容量。

磁柱 (Cylinder) :

在硬式磁碟中，每片磁碟有許多磁軌 (Track)，磁軌是由圓心相同，但半徑不同的圓圈組成的，

除了最上面一層和最下面一層的磁碟各有一面不使用之外，其餘磁碟都是有兩面可供儲存資料，我們通常將這些不同磁碟上相同的磁軌稱為磁柱。所以每一個磁柱的形狀好像圓柱體一般，只是這個圓柱體在實際上並不存在。您可指定您硬碟機的磁柱數目，最小的數值為 0，最大的數值為 65536。

磁頭 (Head) :

極微小的電磁線圈和金屬桿被設計用來建立以及讀取在磁碟上的資料，我們又稱此機構為讀/寫頭。您可指定您硬碟機的磁柱數目，最小的數值為 0，最大的數值為 255。

Precomp :

您可指定您硬碟機的磁頭的數目，最小的數值為 0，最大的數值為 65536。

警告

若您設定數值為 65536，則代表沒有硬碟機存在。

降落區 (Landing Zone) :

此指磁碟片內側磁柱無資料區域，可供硬碟機磁頭在電源關閉後停放之處。您可輸入之數值其最小的數值為 0，最大的數值為 65536。

磁區 (Sector) :

磁區是磁碟機的基本存取單位，通常磁碟機是由許多個磁面 (Surface) 組合而成的，每一個磁面都有許多磁軌，磁軌是大小不同，圓心相同的圈圈，每一個磁軌再分為許多磁區。在一般的規劃當中，每一個磁區的大小是 512 的位元組。

在硬碟中，每一條磁軌的磁區個數有從早期的 17、30、34、40、51、60 到 72 都有，這個數目隨著硬碟介面的不同而有所變化。通常受到 BIOS 只能存取 1023 個磁軌的限制，IDE 的硬碟都不會超過這個數目。

您可指定您硬碟機的磁區數目，最小的數值為 0，最大的數值為 255。

Driver A & Driver B (軟碟機 A 及軟碟機 A) :

如果您有安裝 A 或 B 磁碟機，則可由此選項來選擇您磁碟機之型式。共有六個選項：None → 360K, 5.25in. → 1.2M, 5.25in. → 720K, 3.5in. → 1.44M, 3.5in. → 2.88M, 3.5in.

Floppy 3 Mode support (支援 3 Mode 軟碟機) :

3 Mode 軟碟機乃是日本電腦系統所使用的 3.5 英寸軟碟機，若想讀寫該系統之軟碟資料，除了要設定此選項外，還要有 3 Mode 型式之軟碟機。

Video :

您可為您的顯示卡選擇系統初始之 VGA 模式，共有四個選項：EGA/VGA → CGA 40 → CGA 80 → MONO，系統預設值為 **EGA/VGA**。

Halt On (系統停住不再運作) :

您可選擇當發生哪一項錯誤 (Error) 時, 系統會停住不再運作。共有五個選項: All Errors → No Errors → All, But Keyboard → All, But Diskette → All, But Disk/Key。系統預設值為 *All But Keyboard*。

在選單之左下角亦顯示出系統之基本記憶體 (Base Memory)、延伸記憶體 (Extended Memory) 及總記憶體 (Total Memory) 之容量, 可讓您辨識記憶體容量正確與否。

3-3. BIOS 進階功能設定

注意

BIOS 進階模式基本上已經設定在最佳之狀態, 若您不是真正瞭解每個選項所代表的功能及意義, 我們建議您使用預設值即可。



圖 3-5. BIOS 進階功能設定選單畫面

Virus Warning (病毒警告) :

此選項能設為 Enabled (啓用) 或 Disabled (停用)。預設為 *Disabled*。當這項功能啓用時, 若有任何軟體或應用程式嘗試寫入開機區或硬碟分割表, BIOS 就會警告您有開機型病毒嘗試寫入硬碟, 並阻止寫入動作。

CPU L1 & L2 Cache :

這個項目可用來啓動或關閉 CPU 的第一階快取, 將快取設定成 *Disabled* 時, 快取就會變得比較慢, 所以此項目預設值為 *Enabled*, 以便加速記憶體的存取。如果系統速度太快的話, 某些寫得不好的老舊程式會使電腦故障或當機。萬一發生這種情形, 您就應該關閉這個功能, 預設值是 *Enabled*。

Compatible FPU OPCODE :

請維持預設值 (*Disabled*) 以獲得最佳的系統效能。

CPU Fast-Strings :

請維持預設值 (*Enabled*) 以獲得最佳的系統效能。

Quick Power On Self Test (電源開啓後快速自我測試)：

在電腦電源開啓後，主機板的 BIOS 會執行一系列的測試以檢查系統與週邊。如果電源開啓後快速自我測試功能啓用時，BIOS 會精簡測試程序以加速開機過程。預設為 **Enabled**。

First Boot Device (第一優先開機裝置)：

電腦開機時，BIOS 會嘗試自外部儲存裝置來載入作業系統。自軟碟 A 或是任一 IDE 硬碟、SCSI 硬碟或是 CD-ROM 來載入作業系統。至於其優先順序則有以下幾種可供使用者選擇：軟碟機 A、LS/ZIP 磁碟機、硬碟機 C、SCSI 硬碟機或是光碟機。此處總共有 11 個項目可供您選擇（系統預設值為 Floppy）依序為：

Floppy → LS120 → HDD-0 → SCSI → CDROM → HDD-1 → HDD-2 → HDD-3 → ZIP100 → LAN → ATA100RAID → Disabled.

Second Boot Device (第二優先開機裝置)：

此選項內容說明同 **第一優先開機裝置**，系統預設值為 **HDD-0**。

Third Boot Device (第三優先開機裝置)：

此選項內容說明同 **第一優先開機裝置**，系統預設值為 **LS120**。

Boot Other Device (可自其它裝置開機)：

此項目有兩個選項可供選擇：Enabled 或 Disabled。系統預設值為 **Enabled**。此設定可讓 BIOS 嘗試自前述三個項目所設定的開機裝置來載入作業系統，以進行開機動作。

Swap Floppy Drive (軟碟互換)：

此項目可設為 Enabled 或 Disabled，預設為 **Disabled**。當這項功能啓用時，您不須打開電腦機殼來更換軟碟接頭的位置，就能將軟碟 A 設為軟碟 B，軟碟 B 設為軟碟 A。

Boot Up Floppy Seek (開機時軟碟搜尋)：

當電腦開機時，BIOS 會偵測系統是否有安裝軟碟機。當這個項目啓用時，如果 BIOS 找不到軟碟機，它會顯示軟碟機錯誤的訊息。如果這個項目停用，則 BIOS 會跳過這項測試。預設為 **Disabled**。

Boot Up NumLock Status (開機時 NumLock 鍵的狀態)：

選擇開 (On)：開機後數字鍵盤設定在數字輸入模式（系統預設值）。

選擇關 (Off)：開機後數字鍵盤設定在方向鍵盤模式。

Typematic Rate Setting (鍵盤輸入調整)：

此選項讓您調整按鍵的重覆速率。設為 Enabled（啓用）時，可設定以下的兩種鍵盤按鍵控制（Typematic Rate（速率）與 Typematic Rate Delay（延遲））。若設為 Disabled（停用），則 BIOS 使用預設值。預設為 **Enabled**。

Typematic Rate (Chars/Sec) (鍵盤重複輸入速率，字元/秒)：

當您持續按住按鍵時，鍵盤將依據您設定速率來顯示該鍵所代表的字元（單位：字元/秒）。有 8 種選項可供您選擇：6 → 8 → 10 → 12 → 15 → 20 → 24 → 30 → 返回 6。預設值為 30。

Typematic Rate Delay (Msec) (鍵盤重複輸入時間延遲，千分之一秒)：

當您持續按住按鍵時，若超過您所設定的時間，則鍵盤會自動以一定的速率重複該字元（單位：毫秒）。有 4 種選項可供您選擇：250 → 500 → 750 → 1000 → 返回 250。預設值為 250。

Security Option (安全選項)：

此選項能設為 System（系統）或 Setup（設定畫面）。

在您已經以 PASSWORD SETTING（密碼設定）設定密碼之後，此選項能防止非授權使用者來使用您的系統（System）或更改電腦設定（BIOS Setup）。

SYSTEM：當您選擇 System 選項，每次電腦開機時都須輸入密碼。不輸入正確的密碼，系統就不會啟動。

SETUP：當您選擇 Setup 選項，只有進入 BIOS 設定才須輸入密碼。如果您還未在 PASSWORD SETTING 裡設定密碼，則不會提供此選項。

要取消安全選項，請在主選單中選取 *Set Supervisor Password*，然後您會被要求輸入密碼。請不要鍵入任何字只按下 <Enter> 鍵，就可以取消此安全選項。一旦安全選項被取消，系統會開機，然後您就可以自由進入 *BIOS setup menu* 的選項。

注意

千萬要記住您設定的密碼，萬一忘記了，您就要辛苦一些，打開機殼，透過清除 (CLEAR) CMOS 裡的設定後，才可以重新開機。如此所有經過您修改的項目，您都必須再重新設定一次。

OS Select For DRAM > 64MB (DRAM 大於 64MB 的作業系統選擇)：

當系統記憶體大於 64MB 時，BIOS 與作業系統的溝通方式將隨著每個作業系統類型的不同而互異。如果您使用 OS/2，請選擇 OS2；如果您使用其它作業系統，請選擇 Non-OS2（非 OS/2）。預設值為 *Non-OS2*。

Report No FDD For WIN 95 (告知 Windows® 95 本電腦不使用軟碟機)：

此選項只有在 Windows® 95 作業系統且不使用軟碟時必須選擇 “Yes”，否則 Windows® 95 將會有錯誤動作。系統預設值為 *No*。

Delay IDE Initial (Sec) (延遲 IDE 之初始化數值)：

這個選項是用來支援某些舊型或特殊類型的硬碟或光碟機。它們可能需要較長的時間作初始化、準備活動。因 BIOS 可能無法在系統啟動時偵測這些類型的裝置，您可以調整此值以適用這些裝置。較大值將給予此裝置更長的延遲時間。最小值為 0，最大值為 15，預設為 0。

3-4. 晶片組進階功能參數設定

晶片組功能參數設定是用以改變主機板上的晶片組內暫存器的內容而設立的。由於這些暫存器的參數值和主機板硬體有相當大的關係，不當或錯誤的設定都將導致主機板不穩或無法開機。所以如果您對主機板的硬體知識不夠瞭解，請直接使用系統內定值（例如您可以使用 *Load Optimized Defaults* 之選項）。當您發現在使用系統當中會有資料遺失的情形發生時，或許就是您會使用到此處來做調整之時機了！



圖 3-6. 晶片組進階功能參數設定選單畫面

注意

本畫面的參數僅提供給系統設計者、維修人員、有足夠技術的使用者之用，除非您瞭解更改之後的結果，否則請勿更改這些值。

首先開始的選項部份都是與記憶體晶片相關的設定，是有關於處理器自記憶體存取方面設定。其預設的時序數值均經過小心地選擇，只有在資料仍然會發生遺失的情況發生時，這些數值才會需要去做修改的動作。這情況可能會在您混合安裝不同速度的記憶體共同使用時發生，這將會造成資料寫入/讀取時產生過多的時間延遲。這時候您就必須預留較長的延遲時間給較慢的記憶體晶片使用。

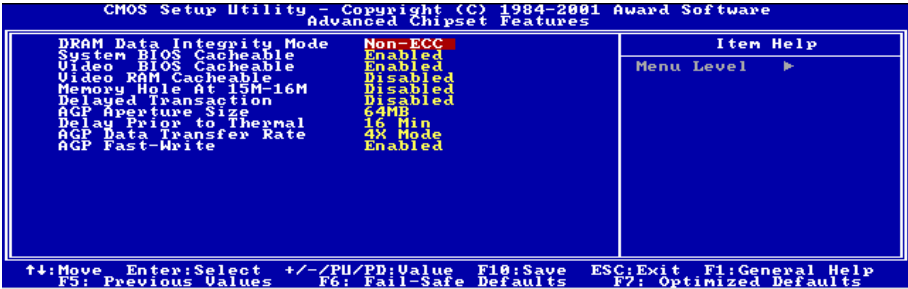
DRAM Data Integrity Mode :

可用的選項有兩個：ECC 與 Non-ECC，預設值是 *Non-ECC*。這個選項是用來設定系統的 DRAM 類型，ECC 代表「錯誤檢查與校正」。如果您的記憶體是 ECC 類型，請選擇 ECC 的選項。

System BIOS Cacheable (系統 BIOS 快取功能) :

可用的選項有兩個：Enabled 與 Disabled，預設值是 *Enabled*。選擇 *Enabled* 可讓系統 BIOS ROM 的快取於 F0000h-FFFFFh，使得系統效能更佳。但是若有任何程式寫入這塊記憶體區域，就會造成系統錯誤。

Video BIOS Cacheable (影像 BIOS 快取功能) :

可用的選項有兩個：Enabled 與 Disabled，預設值是 *Enabled*。*Enabled* 可讓影像 BIOS 執行快取，使得系統效能更佳。但是若有任何程式寫入這塊記憶體區域，就會造成系統錯誤。

Video RAM Cacheable :

可用的選項有兩個：Enabled 與 Disabled，預設值是 **Disabled**。透過 L2 快取，**Enabled** 可讓影像 RAM 的執行速度更快。至於會不會發生相容性的問題，請查閱 VGA 介面卡的使用說明。

Memory Hole At 15M-16M (保留在 15M-16M 延伸記憶體的位置) :

可用的選項有兩個：Enabled 與 Disabled，預設值是 **Disabled**。這個選項可保留 ISA 介面卡 ROM 的 15M-16M 記憶體區塊。某些特殊的週邊設備需要使用位於 15M 與 16M 之間的記憶體區塊，而此區塊的容量則有 1M。我們建議您關閉這個選項。

Delayed Transaction (延遲傳輸設定) :

可用的選項有兩個：Enabled 與 Disabled，預設值是 **Disabled**。設定這個選項可啟動或關閉 PCI 2.1 功能，包括晶片組的被動釋放 (passive release) 與延遲處理 (delayed transaction)。這個功能的主要作用在於處理 PCI 進出 ISA 匯流排的週期時間，若要使用符合 PCI 2.1 規格的功能，就必須啟動這個選項才行。如果您有 ISA 卡相容性方面的問題，不妨試著啟動或關閉這個選項以求得最佳效果。

AGP Graphics Aperture Size (AGP 取用大小設定) :

選項有：4 → 8 → 16 → 32 → 64 → 128 → 256MB。預設值是 **64MB**。此處可指定 AGP 裝置能取用的主記憶體容量，此取用之記憶體大小亦是 PCI 記憶體位址範圍之一部份，被視為是圖形記憶體位址空間。此取用大小是圖形記憶體位址空間專用的 PCI 記憶體區間的一部份，碰到此取用大小的主週期會直接交由 AGP 去處理而不另行轉譯。有關於 AGP 的資料，請至 www.agpforum.org。

Delay Prior to Thermal :

選項有：4、8、16 與 32 分。預設值是 **16 分**。

AGP Data Transfer Rate (AGP 資料傳輸率) :

您可以選擇 AGP 裝置資料傳輸速率的能力。可用的選項有兩個：2X 模式及 4X 模式。預設值為 **4X Mode**。

AGP Fast-Write :

這個選項控制 AGP 的快速寫入功能。可用的選項有兩個：Enabled 與 Disabled，預設值是 **Enabled**。

3-5. 整合週邊設定

在此選單裡，您可以更改主機板上的 I/O 裝置、I/O 埠的位址及其它的硬體設定。



圖 3-7. 整合週邊設定選單畫面

Onboard IDE-1 Controller (晶片組內建之第一組 IDE 控制器) :

可設定內建之第一組 PCI IDE 控制器為啓用 (Enabled) 或關閉 (Disabled)。系統預設值為 *Enabled*。晶片組所整合的週邊控制器包括了一組 IDE 界面，其界面可支援兩組 IDE 通道，共計可連接四台 IDE 週邊裝置 (此為其中一個的通道，可連接兩台 IDE 週邊裝置)。如果您選擇關閉 (Disabled)，則將會影響到四個項目的設定無法改變。例如：如果您關閉了晶片組內建之第一組 PCI IDE 界面，您同時也關閉了 *Master/Slave Drive PIO Mode* 以及 *Master/Slave Drive Ultra DMA*，總共四個項目的設定。

Master/Slave Drive PIO Mode :

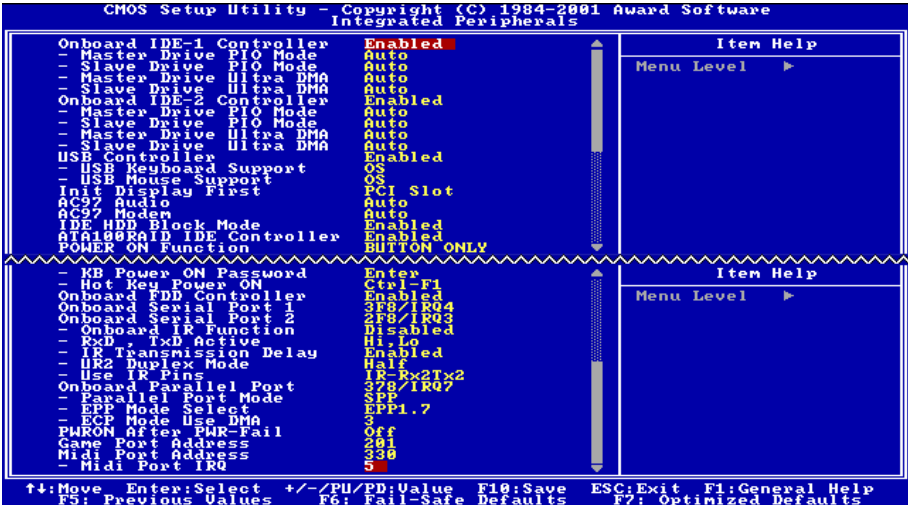
此項目共有六個選項可供選擇：Auto → Mode 0 → Mode 1 → Mode 2 → Mode 3 → Mode 4。系統預設值為 *Auto*。此五個 IDE PIO (程式化輸入/輸出) 項目可讓您設定內建 IDE 界面所支援的四個 IDE 裝置中，每個 IDE 裝置的 PIO 模式。自模式 0 到模式 4，每種模式提供更進一步的效能。在自動 (Auto) 模式中，系統會自動地偵測並決定該裝置的最佳模式。

Master/Slave Drive Ultra DMA :

此項目共有兩個選項可供選擇：Auto 與 Disabled。系統預設值為 *Auto*。Ultra DMA 是一種 DMA 資料傳輸協定，它利用 ATA 指令及 ATA 匯流排，以允許 DMA 指令傳送最高爆發速率高達 100 MB/sec 之資料傳輸速度。

只要您的硬碟機支援 Ultra DMA/33 或是 Ultra DMA/66/100 規格，並且作業環境包含有 DMA 驅動程式（Windows® 95 OSR2 / 98 / ME / NT / 2000 或是其它廠商之 IDE Bus Master 驅動程式），則兩種規格均可相容。

Auto：當您選擇 *Auto*，系統會自動地為每一個 IDE 裝置來決定其最佳的傳輸速率（此為系統預設值）。如果您的硬碟機和系統軟體均支援 Ultra DMA，請選擇 *Auto* 以讓 BIOS 亦支援此功能。

Disabled：如果您在使用 Ultra DMA 裝置時遇到問題的話，您可嘗試將此選項 *Disabled*（關閉）。

Onboard IDE-2 Controller (晶片組內建之第二組 IDE 控制器)：

與晶片組內建之第一組 IDE 控制器 (Onboard IDE-1 Controller) 所做的敘述相同。

USB Controller (USB 控制器)：

此項目共有兩個選項可供選擇：*Enabled* 與 *Disabled*。系統預設值為 *Enabled*。本主機板提供兩組 USB 連接埠，如果您不想使用 USB 裝置，可將此選項設定為關閉 (*Disabled*)。

USB Keyboard Support (USB 鍵盤的支援)：此項目共有兩個選項可供選擇：*OS* 或是 *BIOS*。系統預設值為 *OS*。可決定 USB 鍵盤是由 *BOIS* 或是 *OS* 支援。如果您設定為 *BIOS*，則在純 DOS 環境下，不須安裝驅動程式即可支援 USB 鍵盤。但是如果您所使用的作業系統支援 USB 鍵盤的話，請設定為 *OS* 即可。

USB Mouse Support (USB 滑鼠的支援)：此項目共有兩個選項可供選擇：*OS* 或是 *BIOS*。系統預設值為 *OS*。可決定 USB 滑鼠是由 *BIOS* 或是 *OS* 支援。如果您設定為 *BIOS*，則在純 DOS 環境下，不須安裝驅動程式即可支援 USB 滑鼠。但是如果您所使用的作業系統支援 USB 滑鼠的話，請設定為 *OS* 即可。

Init Display First (開機所使用的顯示裝置)：

此項目共有兩個選項可供選擇：*PCI Slot* 以及 *AGP*。系統預設值為 *PCI Slot*。當您安裝額外的顯示卡時，您可以選擇由 *PCI* 顯示卡或是 *AGP* 顯示卡來顯示開機畫面。

AC97 Audio (AC97 音效)：

此項目共有兩個選項可供選擇：*Auto* 與 *Disabled*。系統預設值為 *Auto*。如果您設為 *Enabled*，將允許 BIOS 去偵測您所使用的音效裝置。如果該音效裝置被偵測到，則主機板內建的音效控制器 (ICH2 晶片組內建) 將啓用來支援該裝置。如果您要使用其它的音效卡來連接您的音訊接頭，請將此項目設為 *Disabled* 即可。

AC97 Modem (AC97 數據機)：

此項目共有兩個選項可供選擇：*Auto* 與 *Disabled*。系統預設值為 *Auto*。如果您設為 *Enabled*，將允許 BIOS 去偵測您所使用的數據機裝置。如果該數據機效裝置被偵測到，則主機板內建的數據機控制器 (ICH2 晶片組內建) 將啓用來支援該裝置。如果您要使用其它的數據機卡來連接您的數據機信號接頭，請將此項目設為 *Disabled* 即可。

IDE HDD Block Mode (IDE 硬碟機區塊模式)：

此項目共有兩個選項可供選擇：*Enabled* 與 *Disabled*。系統預設值為 *Enabled*。區塊模式又稱區塊傳輸、多重指令，或是多重磁區讀/寫。如果您的 IDE 硬碟機支援區塊模式（大多數的新一代硬碟

機均支援)，請將此項目設定為 *Enabled*，以讓 BIOS 自動地偵測硬碟機每一磁區可支援的讀/寫區塊最佳數目。

ATA100RAID IDE Controller :

這個選項可啟動或關閉 IDE3 及 IDE4 控制器。預設值是 *Enabled*。

Power ON Function (電源開啓功能) :

此項目允許您選擇要使用哪一種方式來讓系統開啓電源。此項目共有七個選項可供選擇：Password → Hot KEY → Mouse Left → Mouse Right → Any KEY → BUTTON ONLY → Keyboard 98，系統預設值為 *BUTTON ONLY*。

注意

若您要以滑鼠來開機，則您僅可以使用 PS/2 滑鼠來執行此動作（不能以 COM 埠及 USB 滑鼠來喚醒）。此外，如果您的 PS/2 滑鼠的相容性太差時，也可能無法使用 PS/2 滑鼠喚醒的功能。以滑鼠開機僅需雙擊滑鼠的左鍵或右鍵就可以了（視您設定是以左鍵或右鍵來喚醒而定）。如果您的鍵盤的規格太舊的話，則您可能無法使用鍵盤開機的功能。

KB Power ON Password (鍵盤密碼開機) : 如果您選擇使用密碼開機，則您必需輸入您想設定的密碼。下次當您想啟動電腦時，只需使用鍵盤鍵入密碼即可開機。

Hot Key Power ON (以按下鍵盤熱鍵方式開啓電源) : 此項目共有 12 個選項可供選擇：Ctrl-F1 到 Ctrl-F12。系統預設值為 *Ctrl-F1*。您可以 Ctrl 鍵加上 12 個功能鍵其中一個按鍵的方式來開啓系統的電源，此處即是讓您做此設定。

Onboard FDD Controller (內建軟式磁碟機控制器) :

此項目共有 2 個選項可供選擇：Enabled 與 Disabled。系統預設值為 *Enabled*。設定啓用 (Enabled) 或是關閉 (Disabled) 晶片組內建的軟碟機控制器。

Onboard Serial Port 1 (內建串列埠 1) :

這是用來指定內建串列埠 1 的 I/O 位址與 IRQ。此項目共有 6 個選項可供選擇：Disabled → 3F8/IRQ4 → 2F8/IRQ3 → 3E8/IRQ4 → 2E8/IRQ3 → AUTO。系統預設值為 *3F8/IRQ4*。

Onboard Serial Port 2 (內建串列埠 2) :

這是用來指定內建串列埠 2 的 I/O 位址與 IRQ。此項目共有 6 個選項可供選擇：Disabled → 3F8/IRQ4 → 2F8/IRQ3 → 3E8/IRQ4 → 2E8/IRQ3 → AUTO。系統預設值為 *2F8/IRQ3*。

Onboard IR Function (內建紅外線功能) : 此項目共有 3 個選項可供選擇：IrDA (HPSIR) mode → ASK IR (Amplitude Shift Keyed IR) mode → Disabled。系統預設值為 *Disabled*。

RxD, TxD Active : 此項目共有 4 個選項可供選擇：Hi, Hi → Hi, Lo → Lo, Hi → Lo, Lo。系統預設值為 *Hi, Lo*。設定 IR 傳送/接收兩方為 High (高) 或 Low (低)。

IR Transmission Delay (紅外線傳輸延遲) : 此項目共有 2 個選項可供選擇：Enabled 與 Disabled。系統預設值為 *Enabled*。當標準紅外線傳輸 (SIR) 由接收 (RX) 模式切換為發送 (TX) 模式時，設定 IR 傳輸延遲四個字元-時間 (40 bit-time)。

UR2 Duplex Mode (UR2 雙工模式)：此項目共有 2 個選項可供選擇：Full (全雙工) 以及 Half (半雙工)。系統預設值為 *Half*。此項目可讓您選擇 IR 套件所使用之傳輸模式，一些 IR 裝置僅能在半雙工狀態下運作，請參考您的 IR 套件使用手冊的說明，以做出正確的設定。

Use IR Pins (使用 IR 接腳方式)：此項目共有 2 個選項可供選擇：Rx/D2, Tx/D2 以及 IR-Rx2Tx2。系統預設值為 *IR-Rx2Tx2*。如果您選擇 *RxD2, Tx/D2*，您的主機板必須支援 COM 埠的 IR 套件連接方式。否則的話，您只能選擇 *IR-Rx2Tx2* 以使用主機板內建之 IR 接頭來連接您的 IR 套件。本主機板僅支援使用主機板內建之 IR 接頭來連接您的 IR 套件，請使用系統預設值即可。

Onboard Parallel Port (內建並列埠)：

設定 I/O 位址與內建並列埠的 IRQ。此項目共有四個選項可供選擇：Disable → 378/IRQ7 → 278/IRQ5 → 3BC/IRQ7。系統預設值為 *378/IRQ7*。

Parallel Port Mode (並列埠模式)：此項目共有 4 個選項可供選擇：SPP → EPP → ECP → ECP+EPP。系統預設值為 *SPP*。

EPP Mode Select (EPP 模式之版本選擇)：此項目共有 2 個選項可供選擇：EPP1.7 → EPP1.9。系統預設值為 *EPP 1.7*。當內建之並列埠設定有 EPP 模式時，這兩種 EPP 模式可供您選擇。

ECP Mode Use DMA (ECP 模式之 DMA 設定)：此項目共有 2 個選項可供選擇：1 → 3。系統預設值為 *3*。當內建之並列埠設定有 ECP 模式時，所使用的 DMA 通道可選擇通道 1 或通道 3。

PWRON After PWR-Fail (電源中斷後恢復時的電源開啓狀態設定)：

此項目共有 3 個選項可供選擇：On → Former-Sts → Off。系統預設值為 *Off*。此設定讓您決定在電源中斷後再恢復電源時，系統應開啓在何種狀態之下。

Game Port Address (遊戲埠之使用位址)：

此項目共有 3 個選項可供選擇：Disabled → 201 → 209。系統預設值為 *201*。此項目讓您設定主機板內建的遊戲埠連接器使用的位址。

Midi Port Address (Midi 埠使用的位址)：

此項目共有 4 個選項可供選擇：Disabled → 330 → 300 → 290。系統預設值為 *330*。此項目讓您設定主機板內建的 Midi 埠連接器使用的位址。

Midi Port IRQ (Midi 埠使用的中斷需求)：此項目共有 2 個選項可供選擇：5 → 10。系統預設值為 *5*。此項目讓您設定主機板內建的 Midi 埠連接器使用的中斷需求數值。如果您選擇關閉項目 *Midi Port Address*，則此項目將無法選擇。

注意

如果您另行購買音效卡取代本機內建的音效晶片，您必須在 BIOS 內取消三個選項，否則您的音效卡將無法正常工作。這三個選項是：

AC97 Audio 設為 *Disabled*

Game Port Address 設為 *Disabled*

Midi Port Address 設為 *Disabled*

3-6. 電源管理模式設定

綠色個人電腦 (Green PC) 之所以不同於一般傳統的電腦，就是在於其有電源管理的功能，能讓系統在開機且沒有使用的狀態下，減少其消耗電量，以達到節約能源的目的。電腦在平常操作時，是在全速工作模式的狀態，而電源管理程式會對系統的影響、平行埠、串列埠、磁碟機的存取、鍵盤、滑鼠及其他裝置的工作狀態等事件一一來做監視（這些事件被稱為 Power Management Event 電源管理監控事件）。若上述的事件皆處於停頓的狀態，則系統就會進入省電模式。當有任何監控事件發生，系統即刻回到全速工作模式的狀態，為使用者做最快速的服務。而省電模式又依耗電量不同分為三種：打盹模式 (Doze Mode)、待命模式 (Standby Mode)、沈睡模式 (Suspend Mode)，其進入省電模式的順序為：

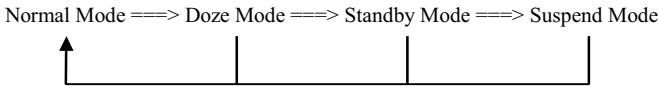

系統的電力消耗如下：

Normal > Doze > Standby > Suspend

1. 主選單選定 “Power Management Setup”，按下<Enter>鍵，螢幕上就出現以下的畫面：



圖 3-8. 電源管理模式設定選單畫面

2. 使用方向鍵可移至您要設定的項目，變更項目之設定值，請用↑、↓以及<Enter>按鍵。
3. 電源管理功能設定完畢後，可按<ESC>回到主選單畫面。

如果您要 ACPI 功能能夠正常運作，就必需要所有連接在您系統上的裝置和附加卡其硬體和驅動程式均完全支援 ACPI 功能才可以，否則將會影響系統的正常運作。作業系統方面目前所知有微軟的 Windows® 98、Windows® 2000、Windows® Me 作業系統支援此項功能。請詢問您裝置及附加卡的供應廠商，其軟、硬體是否均已支援 ACPI，若想知道有關 ACPI 規格方面的更進一步訊息，請至下列網址：<http://www.teleport.com/~acpi/acpihtml/home.htm>

ACPI 的功能包括有：

- 存在於一般 BIOS 內的即插即用 (PnP，包括 Bus 和裝置細目) 和 APM 功能。
- 個別裝置的電源管理控制、附加卡 (有些附加卡還需要特別支援 ACPI 功能的驅動程式才能運作)、影像顯示卡，以及硬碟機裝置等等。
- 具備軟體關電 (Soft-off) 的功能，且允許作業系統將電腦關閉。
- 支援多重事件喚醒功能 (請參見表 3-1)
- 支援前面板電源及睡眠模式開關，請參見表 3-2 的說明，它是以電源開關被按下多久來描述系統的狀態。這也得看具備 ACPI 功能的作業系統是如何組態而定。

系統狀態以及電源狀態：

在 ACPI 功能中，作業系統直接控制所有系統和裝置的電源狀態轉換。作業系統會基於使用者的喜好以及使用者對裝置如何被應用軟體使用的知識能力，來讓裝置進入或離開低電源消耗狀態 (Low power state)。作業系統會依照來自於應用程式及使用者所設定的資料，將整個系統進入低電源消耗狀態。

表 3-1 說明哪個裝置或是指定的事件能夠將電腦由指定的狀態中喚醒。而表 3-2 將說明當電源開關被按下之時間長短，對系統狀態所造成之影響。

表 3-1：喚醒裝置以及事件

這些裝置/事件可以將電腦喚醒...自這個狀態來喚醒
電源開關 (Power switch)	可以由睡眠模式或電源關閉的模式下喚醒
真實時鐘控制器警報 (RTC alarm)	可以由睡眠模式或電源關閉的模式下喚醒
網路 (LAN)	可以由睡眠模式或電源關閉的模式下喚醒
數據機 (Modem)	可以由睡眠模式或電源關閉的模式下喚醒
IR 指令 (IR command)	只能從睡眠模式喚醒
萬用串列埠 (USB)	只能從睡眠模式喚醒
PS/2 鍵盤 (PS/2 keyboard)	可以由睡眠模式或電源關閉的模式下喚醒
PS/2 滑鼠 (PS/2 mouse)	可以由睡眠模式或電源關閉的模式下喚醒

表 3-2：電源開關按下時間長短對狀態所造成之影響

如果系統是在此狀態.....	...並且電源開關被按下	...則系統會進入此狀態
關閉狀態 (Off)	少於四秒鐘	電源開啓狀態 (Power on)
開啓狀態 (On)	大於四秒鐘	軟體關機/省電模式 (Soft off/Suspend)
開啓狀態 (On)	少於四秒鐘	安全電源關閉失敗 (Fail safe power off)
睡眠模式 (Sleep)	少於四秒鐘	喚醒 (Wake up)

ACPI Suspend Type (ACPI 沉睡類型)：

此項目共有兩個選項可供選擇：S1 (POS) 或是 S3 (STR)。系統預設值為 **S1 (POS)**。通常 ACPI 將系統沉睡型態定義為六種狀態，它們是：System S0 狀態、S1、S2、S3、S4、S5。下面我們將說

明在 S1 以及 S3 狀態下，系統做了哪些動作。

S1 (POS) 狀態 (POS 是 Power On Suspend 之縮寫) :

當系統在 S1 睡眠狀態下，它的行為將如下所述：

- 處理器將不會執行指令，但仍保持著睡眠前的動作程序，以便在回復時繼續執行。
- 動態記憶體的內容仍然保持著。
- 電源資源 (Power Resources) 狀態是處在與系統 S1 狀態相容的狀態。所有提供給系統階層 (System Level) 的電源資源是參照 S0 狀態，且是在 Off 的狀態。
- 裝置的狀態與現在的電源資源狀態相容，只有完全參照電源資源在 On 狀態的裝置，方可給予裝置狀態在該裝置現在的狀態之下。在所有其它的例子當中，裝置均是在 D3 (Off) 的狀態中。
- 裝置可以去喚醒系統，並且能夠由它們現在所處的狀態中去做到。裝置可開始進行硬體事件轉換系統狀態至 S0。此種轉換會使處理器自其停止之處開始繼續執行指令。
- 而在轉換到 S1 的過程中，操作中的軟體不必去清除處理器的快取。

S3 (STR) 狀態 (STR 是 Suspend to RAM 的縮寫) :

在邏輯上來說，S3 狀態是低於 S2 狀態，並且它被假定成會節省更多電力消耗。此狀態下的行為模式被定義成下述：

- 處理器不會去執行任何指令，在沉睡時的動作程序不會被保持住。
- 動態記憶體的內容仍然保持著
- 電源資源 (Power Resources) 狀態是處在與系統 S3 狀態相容的狀態。所有提供給系統階層 (System Level) 的電源資源是參照 S0 狀態、S1 或是 S2，並且是在 Off 的狀態。
- 裝置的狀態與現在的電源資源狀態相容，只有完全參照電源資源在 On 狀態的裝置，方可給予裝置狀態在該裝置現在的狀態之下。在所有其它的例子當中，裝置均是在 D3 (Off) 的狀態中。
- 裝置可以去喚醒系統，並且能夠由它們現在所處的狀態中去做到。裝置可開始進行硬體事件轉換系統狀態至 S0。此種轉換會使處理器自其開機位置之處開始執行指令。BIOS 將會完成離開 S3 狀態必需的核心功能初始化動作，而在轉換到 S1 的過程中，操作中的軟體不必去清除處理器的快取。並且將控制權交給韌體繼續執行。請參照 ACPI 規格書 Rev. 1.0 第 9.3.2 節有關 BIOS 初始化之說明。

由軟體的觀點來看，此狀態在功能上極類似於 S2 狀態。在操作上的不同在於一些電源資源可以在 S2 狀態下維持在 On 的狀態，但在 S3 則不行。正因為如此；與 S2 狀態相較，在 S3 狀態之下需要額外的裝置在邏輯上低於 D0、D1、D2 或是 D3 狀態。同樣地；一些裝置的喚醒事件可在 S2 執行正常，但在 S3 則不行。

這是因為在 S3 狀態中，處理器的動作程序不會被保持住。轉換至 S3 狀態時必需要操作軟體把所有的在 DRAM 的快取資料清除掉。

- * 以上有關 S0 及 S3 的資料是參考自 ACPI 規格書 Rev. 1.0 的內容。

USB Dev Wake-Up From S3 :

此項目共有 2 個選項可供選擇：Enabled 與 Disabled。系統預設值為 **Disabled**。

Power Management (省電模式管理)：

此項目允許您選擇電源節約的方式，並且其直接與下述模式有關：(1) Suspend Mode (沉睡模式)、(2) HDD Power Down (硬碟電源關閉)。

省電模式管理共有 3 個選項可供您選擇：

- 使用者自行定義 (User Define)：可由使用者自行設定進入省電模式的時間。選擇此選項，則下面兩個選項可供您選擇。
Suspend Mode： Disabled → 1 Min → 2 Min → 4 Min → 8 Min → 12 Min → 20 Min → 30 Min → 40 Min → 1 Hour，系統預設值為 *Disabled*。
HDD Power Down： Disabled → 1 Min → 2 Min → 3 Min → 4 Min → 5 Min → 6 Min → 7 Min → 8 Min → 9 Hour → 10 Min → 11 Min → 12 Min → 13 Min → 14 Min → 15 Min，系統預設值為 *Disabled*。
- 最低省電量設定 (Min Saving)：當選擇此選項時，此兩個項目會進入最低省電量設定，其數值為固定且無法由使用者改變。
 Suspend Mode = 1 Hour
 HDD Power Down = 15 Min
- 最高省電量設定 (Max Saving)：當選擇此選項時，此兩個項目會進入最高省電量設定，其數值為固定且無法由使用者改變。
 Suspend Mode = 1 Min
 HDD Power Down = 1 Min

Suspend Mode/HDD Power Down (沉睡模式/硬碟電源關閉)：

此兩個項目只有在 *Power Management* 項目是設定成 *User Define* 時，才可以讓您自行去改變其設定的數值。此項目可變更的內容如表 3-3。

表 3-3：“沉睡模式”與“硬碟電源關閉”模式可設定之數值一覽表

項目	電源管理 (Power Management) 項目之設定		
	使用者自訂 (User Define)	最低省電量設定 (Min Saving)	最高省電量設定 (Max Saving)
沉睡模式 (Suspend Mode)	Disabled → 1 Min → 2 Min → 4 Min → 8 Min → 12 Min → 20 Min → 30 Min → 40 Min → 1 Hour	1 Hour	1 Min
硬碟電源關閉 (HDD Power Down)	Disabled → 1 Min → 2 Min → 3 Min → 4 Min → 5 Min → 6 Min → 7 Min → 8 Min → 9 Hour → 10 Min → 11 Min → 12 Min → 13 Min → 14 Min → 15 Min	15 Min	1 Min

Video Off Method (省電模式下關閉螢幕方式)：

關閉螢幕顯示之方式有“Blank Screen”、“V/H SYNC + Blank”以及“DPMS”三種，系統預設值為“V/H SYNC + Blank”。如果您使用的顯示器及顯示卡支援 DPMS 規格，請將設定值改為“DPMS”。

若此選項無法關閉螢幕顯示，請改設定值為 “Blank Screen”。

- **Blank Screen**：此選項會寫入空白資料至影像緩衝器。
- **V/H SYNC + Blank**：此選項會使系統關閉垂直和水平同步埠，並寫入空白資料至影像緩衝器。
- **DPMS**：初始化顯示器裝置的電源管理信號。

Video Off In Suspend (在沉睡模式中關閉影像)：

此項目共有兩個選項可供選擇：Yes 與 No。系統預設值為 **Yes**。此項目顯示器空白的方式。

Suspend Type (沉睡型式)：

此項目共有 2 個選項可供選擇：Stop Grant 與 PwrOn Suspend。系統預設值為 **Stop Grant**。

Modem Use IRQ (設定數據機之 IRQ 位置)：

此項目共有 8 個選項可供選擇：NA → 3 → 4 → 5 → 7 → 9 → 10 → 11。系統預設值為 **NA**。您可指定數據機所使用之 IRQ 數值。

Resume by Alarm (定時喚醒電腦)：

此項目共有 2 個選項可供選擇：Enabled 與 Disabled。系統預設值為 **Disabled**。如果您將其設定為 Enabled，則透過 RTC Alarm 功能，您可以設定日期、時間。設定時間一到，系統就可以自動開啓。

FAN Off In Suspend：

系統進入暫停模式時，這個選項可選擇機殼底座風扇或 CPU 風扇 On 或 Off 的狀態。選項有：CHAFAN/CPUFAN、CHAFAN、CPUFAN 及 Disabled。預設值是 **CPUFAN**。

FAN Speed Adjustable：

這個選項可選擇暫停模式的風扇速度百分比。選項有：Stop、20%、40%、60%、80%及 Fully。預設值是 **Stop**。

Green PC LED Status：

這個選項可選擇暫停模式的燈號狀態。選項有：Off、On 與 Blinking。預設值是 **ON**。

Reload Global Timer Events (計時器重行計數事件說明)：

當下述事件成立時，已在倒數進入節電模式之計數動作將被歸零。因為在進入節電模式前的這段時間，系統及一些週邊裝置均必需在停用之狀態。如果有一相關元件被使用者啓用(動)，則已在倒數之時間將被歸零，直到所有裝置又閒置不用，系統又重新進入節電模式前之倒數狀態。

Primary IDE 0/Primary IDE 1：

此項目共有 2 個選項可供選擇：Enabled 或是 Disabled。系統預設值為 **Disabled**。如果 Primary IDE 0/1 (或稱之為 Master/Slave) I/O 有任何動作發生時，系統便會離開省電模式，回到正常的全速工作模式狀態。

Secondary IDE 0/Secondary IDE 1 :

此項目共有 2 個選項可供選擇：Enabled 或是 Disabled。系統預設值為 *Disabled*。如果 Secondary IDE 0/1（或稱之為 Master/Slave）I/O 有任何動作發生時，系統便會離開省電模式，回到正常的全速工作模式狀態。

FDD, COM, LPT Port（軟碟機、串列埠以及印表機埠）：

此項目共有 2 個選項可供選擇：Enabled 或是 Disabled。系統預設值為 *Disabled*。如果系統偵測到有任何軟碟機、串列埠以及印表機埠的 I/O 動作發生時，系統便會離開省電模式，回到正常的全速工作模式狀態。

PCI PIRQ[A-D]# :

此項目共有 2 個選項：Enabled 或是 Disabled。系統預設值為 *Disabled*。如果系統偵測到有任何中斷訊號（INTA~INTD）動作的話，系統便會離開省電模式，回到正常的全速工作模式狀態。

3-7. PNP/PCI 組態設定

在此選單中，您可以改變 PCI 匯流排的系統 IRQ 之數值，以及其它的硬體設定。此章節包含了一些非常技術性的項目，我們強烈地建議唯有極有經驗的電腦使用者，才考慮進行此部份之調整。



圖 3-9. PnP/PCI 組態設定畫面

Force Update ESCD (重置 PNP 組態)：

如果您想要在下次開機時清除 ESCD 數據，並且要求 BIOS 重置隨插即用 ISA 卡與 PCI 卡的設定，請選擇啓動。但是下次您開機時，本選項將會自動設定為關閉。

電腦小常識：ESCD (Extended System Configuration Data)

ESCD 記錄著系統內 IRQ、DMA、I/O 埠以及記憶體使用狀況等的資料，此乃隨插即用 BIOS 特有的規格與功能。

Resources Controlled By (系統資源控制方式)：

此項目共有兩個選項可供選擇：Auto (ESCD) 或是 Manual。系統預設值為 *Auto (ESCD)*。當您選擇設定為 Auto (ESCD) 時，項目 *IRQ Resource* 會變成無法改變其設定。當您選擇設定為 Manual 時，才可讓您去進行調整。

您可以指定每個系統中斷為下述方式中的一種，且視您所使用的裝置類型來使用中斷資源：

符合隨插即用 (Plug and Play) 標準規格的 *PCI PnP* 裝置，且是設計給 PCI 匯流排架構使用。

如果您選擇 *Auto (ESCD)*，Award 隨插即用 (Plug and Play) BIOS 可以自動地將所有的開機和隨插即用相容裝置予以組態，不過 *IRQ Resources* 項目將會被關閉 (Disabled)。

IRQ Resources：當您選擇手動控制資源分配時，您可以自行指定 IRQ 資源的分配。



圖 3-10. IRQ 資源設定畫面

PCI/VGA Palette Snoop (PCI/VGA 反白監視) :

這個選項可允許 BIOS 預視 (Preview) VGA 的狀態，並修改從 VGA 卡上的 Feature Connector 傳送給影像壓縮卡 (MPEG CARD) 的資料。此選項的執行可改善使用影像壓縮卡後，再開機時畫面會反白的現象。

Allocate IRQ To VGA (為 VGA 指定 IRQ) :

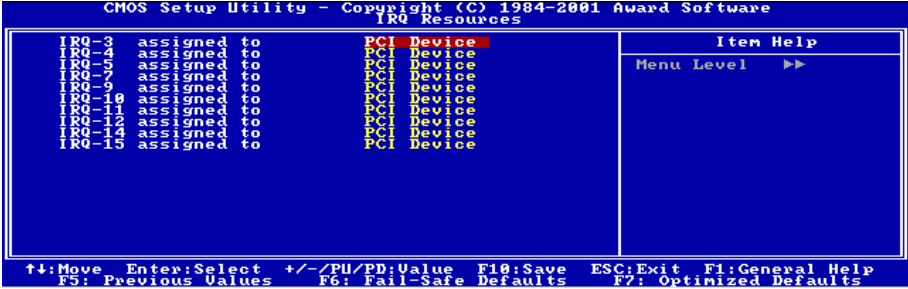
有 2 個選項：Disabled (停用) 或 Enabled (啟用)。預設為 **Enabled**。可指定您系統上配給 USB/VGA/ACPI (若任何一個存在的話) 的 IRQ。選擇的 IRQ 若有動作的話將會喚醒系統。您可以為 PCI VGA 指定 IRQ，或選擇 *Disabled*。

Allocate IRQ To USB (為 USB 指定 IRQ) :

有 2 個選項：Disabled (停用) 或 Enabled (啟用)。預設為 **Enabled**。如果您需要更多的 IRQ，可以選擇停用這個項目，以釋放出一個可用的 IRQ。但在 Windows® 95 的某些情況下，這樣可能造成 USB 埠運作失常，或是其它的問題產生！

PCI Latency Timer :

這個選項可選擇 ICH2 仲裁程式讓 PCI 起始器執行 PCI 匯流排多重連續交換的時間控制。選項有：32、64、96、128、160、192、224 及 248 PCI Clocks。預設值是 **32 PCI Clocks**。

PIRQ 0~3 Use IRQ No. :

選項有：Auto、3、4、5、7、9、10、11、12、14 及 15，預設值為 **Auto**。

這個項目允許系統自動指定安裝在 PCI 插槽裝置的 IRQ 號碼，或是您也可以自行指定一個固定的 IRQ 號碼。如果想要固定 IRQ 給某一特定的裝置，即可利用這個功能。例如，假設您想把硬碟移到另一台電腦，但卻不想重新安裝 Windows® NT 時，您就可以把 IRQ 指定給安裝在新電腦上的裝置，讓新電腦的設定和原來的電腦一樣。

如果您想變更 PCI 設定狀態，能記錄及固定 PCI 設定狀態的作業系統即可使用這個功能。

有關 PIRQ (ICH2 晶片組信號)、INT# (代表 PCI 插槽 IRQ 信號) 以及裝置之間硬體配置的關係，請參考下列表格：

信號	PCI-1	PCI-2	PCI-3	PCI-4	PCI-5
PIRQ_0 分配	INT A	INT B	INT C	INT D	INT A
PIRQ_1 分配	INT B	INT C	INT D	INT A	INT B
PIRQ_2 分配	INT C	INT D	INT A	INT B	INT C
PIRQ_3 分配	INT D	INT A	INT B	INT C	INT D

- 每個 PCI 插槽有四個 INT# (INT A~INT D)。
- AGP、PCI-1 與 PCI-5 共享 PIRQ_0 信號。
- PCI-2、AC97 和 LAN 共享 PIRQ_1 信號。
- HPT370、USB2 和 PCI-3 共享 PIRQ_2 信號。
- USB1 和 PCI-4 共享 PIRQ_3 信號。
- PCI-3 和 HPT370 IDE 控制器共享 IRQ 信號。HPT 370 IDE 控制器的驅動程式支援與其他 PCI 裝置共享 IRQ。但是，如果您在 PCI-3 安裝的 PCI 卡不容許與其他裝置共享 IRQ，就可能會遭遇到某些問題。還有，如果您的作業系統不容許週邊設備彼此共享 IRQ 信號，例如 Windows[®] NT，便不能在 PCI-3 安裝 PCI 卡。
- 根據 PCI2.2 的標準，IRQ 共享是很正常的。但是因為有些附加卡並不具有該規則，於是產生 IRQ 共享的問題。您不妨試著插到別的插槽，如果您的系統執行沒有問題，也就不會有 IRQ 共享的問題。
- 如果您要安裝兩個 PCI 卡到這些可同時共享 IRQ 的 PCI 插槽，您就必須確定您的作業系統和 PCI 裝置驅動程式支援 IRQ 共享的功能。

3-8. 電腦健康狀態設定

您可以為您的電腦設定警告和關閉溫度的數值。您也可由此選單中檢查您系統內部風扇之轉速以及電源供應器的供電電壓等數值。此功能對於監控您電腦中所有的重要變數來說是非常的有用，我們稱此功能為**電腦健康狀態設定**。



圖 3-11. 電腦健康狀態設定畫面

FAN Fail Alarm Selectable (風扇失效警告設定) :

此項目讓您設定風扇失效時，系統是否要送出警告訊息至 PC 內建的喇叭。選項有：Disabled → CHAFAN → CPUFAN → PWR FAN → Auto，系統預設值為 **CPUFAN**。

CPU Shutdown Temperature:

系統或 CPU 的溫度超過指定值，CPU 會立刻自動斷電，以免受損。但這項功能只適用於已啓動 ACPI 的 ACPI 作業系統 (例如 Windows 98/Windows 2000)。系統提供關閉 (Disabled)、60°C/140°F、65°C/149°F、70°C/158°F 和 75°C/167°F 等選擇，預設值為 **Disabled**。

Shutdown When CPU Fan Fail:

這個項目會在您選購的風扇沒有旋轉時關閉系統，以免 CPU 受損。系統提供關閉 (Disabled) → 啓動 (Enabled) 兩種選擇，預設值為 **Disabled**。

選取啓動選項時：

- (1) 風扇在 POST 程序中發生故障時，系統會立刻關閉。
- (2) 系統只會在風扇於 POST 程序完成後、執行 ACPI 期間發生故障時關閉。

CPU Warning Temperature (處理器警告溫度設定) :

此項目讓您設定當溫度超過您所選擇之設定溫度時，系統將會送出警告訊息至 PC 內建的喇叭。此項目可讓您由 30°C/86°F 到 120°C/248°F 之間的攝氏溫度數值去調整，系統預設值為 **75°C/167°F**。

All Voltages, Fans Speed and Thermal Monitoring (所有重要電壓、風扇轉速以及溫探溫度之監測)：

這些項目會列出現在的處理器以及環境溫度、風扇之轉速（處理器風扇以及機殼風扇）等數據，它們無法由使用者來改變其數值。

再下去之項目則列出了系統電源的各種電壓狀態，它們一樣也是無法由使用者來改變其數值的。

注意

這些有關溫度、風扇轉速以及電壓監測的功能，其硬體部份會佔用 I/O 位址自 294H 至 297H。如果您使用的網路卡、音效卡或是其它的配接卡會使用到此位址的話，請調整您的配接卡的 I/O 位址，以避開這些位址。

3-9. 載入失效-安全恢復之預設值



圖 3-12. 載入失效-安全恢復之預設值畫面

當您在此項目按下 <Enter> 鍵時，您將會見到圖 3-12 所示之確認對話框，其訊息內容如下：

Load Fail-Safe Defaults (Y/N)? N

請按下 <Y> 鍵之後，再按下 <Enter> 鍵，即可載入 BIOS 的安全預設值。此設定值可提供您的系統在最穩定的狀態下運作，不過對性能上的調整設定值並非是最佳化的設定。請在載入安全預設值之後，再進入處理器頻率/電壓控制設定選單中去重新設定處理器的各項參數，否則已設定的 CPU 參數會變回原來的內定值。

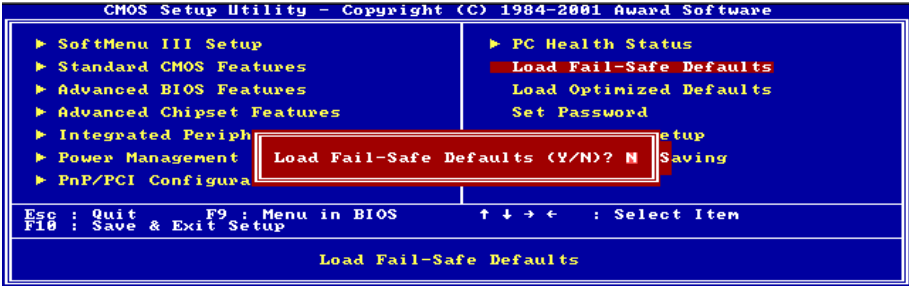
3-10. 載入最佳化效能預設值



圖 3-13. 載入最佳化效能預設值畫面

當您在此項目按下 <Enter> 鍵時，您將會見到圖 3-13 所示之確認對話框，其訊息內容如下：

Load Optimized Defaults (Y/N)? N

如欲使用 BIOS 的最佳化預設值，請按下 <Y> 鍵之後，再按下 <Enter> 鍵，即可完成載入最佳化效能的參數值設定。請在載入最佳化效能的參數值後，再進入處理器頻率/電壓控制設定選單中去重新設定 CPU 的各項參數，否則已設定的 CPU 參數會變回原來的內定值。

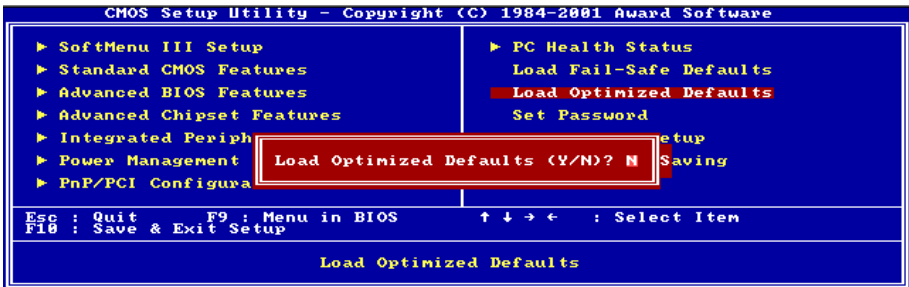
3-11. 設定密碼



圖 3-14. 設定密碼畫面

使用者密碼：可以進入 BIOS 選單，但是沒有權限來變更 BIOS 設定選單中的選項設定。當您第一次選擇此功能，下述訊息將會出現並要求您建立密碼：

ENTER PASSWORD：此時請輸入您的密碼，最多 8 個字元。當您輸入完成後，請按下 <Enter> 鍵，畫面會顯示下面訊息，要您確認先前您所輸入之密碼：

CONFIRM PASSWORD：再次的輸入您先前鍵入之密碼，輸入完成之後按下 <Enter> 鍵做確認動作，或者是按下<Esc>按鍵離開並放棄此選項先前之密碼設定。要關閉密碼功能，您只需要在要求您輸入密碼的畫面出現時，直接按下 <Enter> 鍵，將會出現密碼功能已被關閉之畫面文字（請參見圖 3-15）。當您關閉密碼功能之後，在系統下次重新開機之後，您即可自由進出 BIOS 設定選項，並且可以任意去修改設定值。

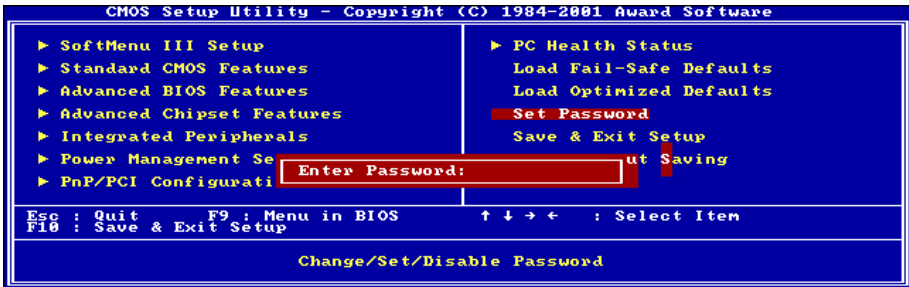
PASSWORD DISABLED：當密碼功能啓用時，當您想進入 BIOS 設定畫面時，系統都會要求您輸入密碼以確認使用者的身份，以免未經授權的人員變更系統之組態設定。而您亦可設定 BIOS 在每次開機時都要詢問密碼，這可防止您的系統被未經授權之人員使用。



圖 3-15. 密碼功能關閉之畫面

您可以自 BIOS 進階功能設定 (Advanced BIOS Features Setup) 選單內的密碼設定選項 (Security Option) 來決定詢問密碼的時機。若密碼設定選項設定為 "System"，則系統在每次開機時都會詢問密碼。若密碼設定選項設定為 "Setup"，則只有當您想進入 BIOS 設定畫面時，系統才會要求您輸入密碼。

3-12. 離開並儲存所有設定至 CMOS

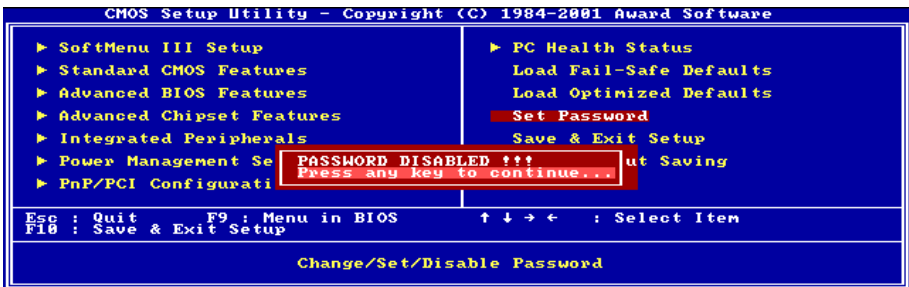

圖 3-16. 離開並儲存所有設定至 CMOS 之畫面

當您在此項目按下 <Enter> 鍵時，您將會見到圖 3-16 所示的確認對話框，其訊息內容如下：

SAVE to CMOS and EXIT (Y/N)? **Y**

您即可將在 BIOS 中所做的所有修改值儲存起來，並且離開 BIOS setup 選單。

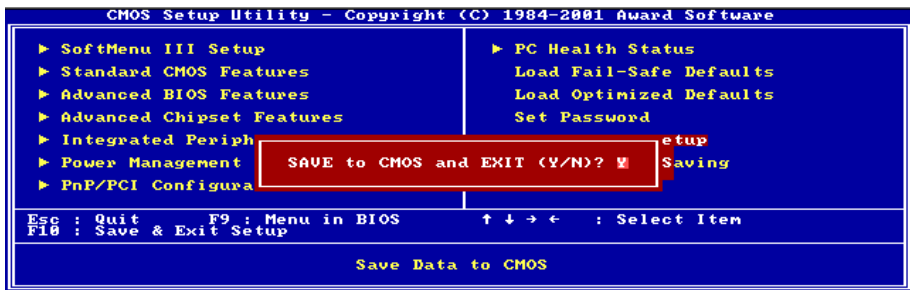
3-13. 離開但不儲存設定至 CMOS



圖 3-17. 離開但不儲存設定至 CMOS 之畫面

當您在此項目按下 <Enter> 鍵時，您將會見到圖 3-17 所示的確認對話框，其訊息內容如下：

Quit Without Saving (Y/N)? **Y**

按下 <Y> 鍵即可離開 BIOS setup 選單，在 BIOS 中所做的所有修改值均不會儲存至 CMOS 內。

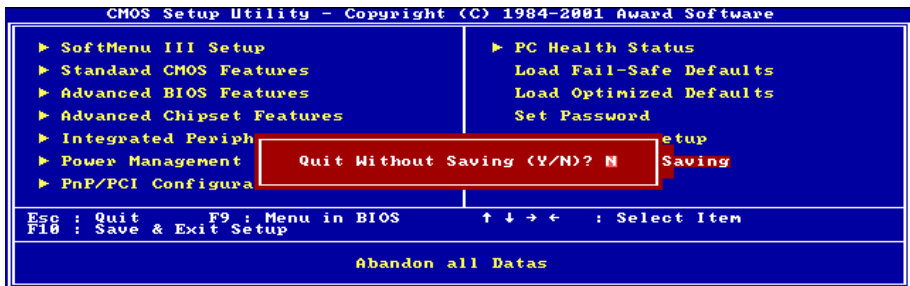

第 4 章 RAID 設定

4-1. 在 Windows 98 下安裝驅動程式

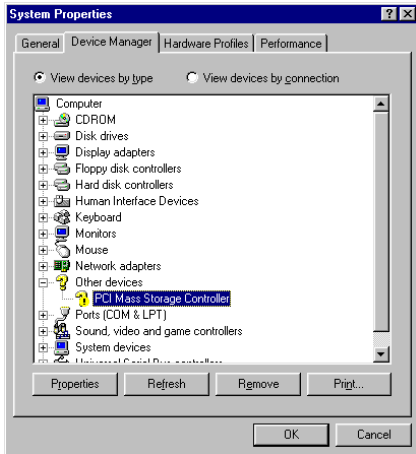

1. 點選“開始”→“設定”→“控制台”→“系統”→“裝置管理員”→“PCI Mass Storage Controller”。



2. 進入“Driver (驅動程式)”的標籤，點選“Update Driver... (更新驅動程式)”。



3. 按“Next (下一步)”繼續。



4. 選擇“Display a list of the known drivers for this device so that... (顯示此裝置已知驅動程式清單以便...)”，然後按“Next (下一步)”繼續。

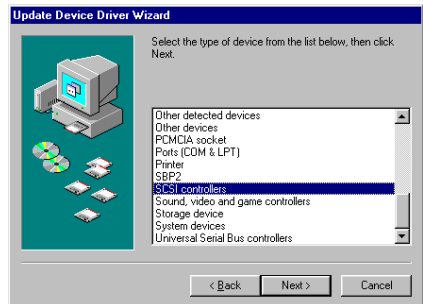

5. 選擇“SCSI controllers”，然後按“Next (下一步)”繼續。

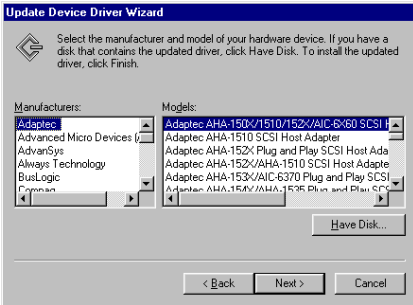

6. 點選“**H**ave Disk... (從磁碟機)”繼續。

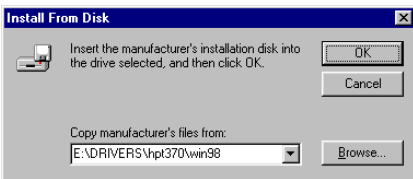

7. 將 TH7II-RAID 安裝光碟放入光碟機中，按“**B**rowse... (瀏覽)”鍵或是輸入路徑“E:\Drivers\hpt370\win98”，E: 是光碟機代號。再點選“**O**K”確認。

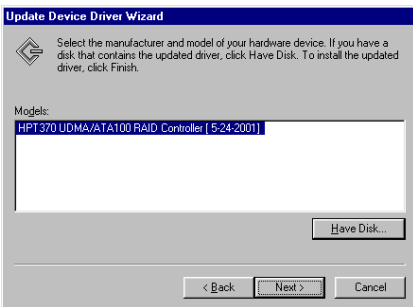

8. 選擇“**HPT370 UDMA/ATA100 RAID Controller**”，然後點選“**N**ext (下一步)”繼續。



9. 按“**N**ext (下一步)”繼續。

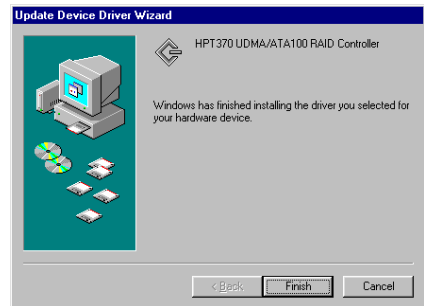

10. 按“**F**inish (完成)”來結束安裝精靈。

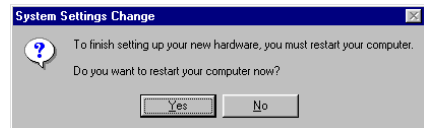

11. 按“**Y**es (確定)”重新啓動電腦。

4-2. 在 Windows 2000 下安裝驅動程式

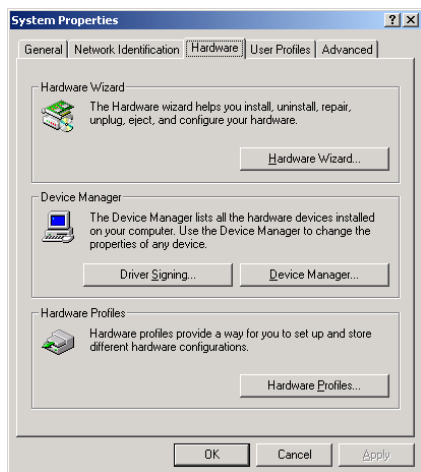

1. 點選“開始”→“設定”→“控制台”→“系統”→“硬體”→“裝置管理員...”進入系統內容。

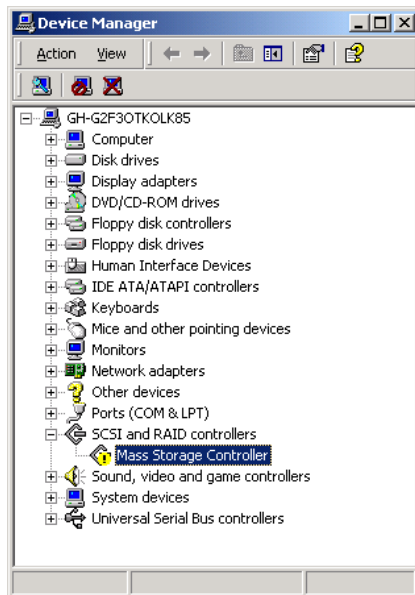

2. 將游標移到“Mass Storage Controller (大量儲存控制器)”，點選滑鼠右鍵，再點選“Properties (內容)”開始更新驅動程式。

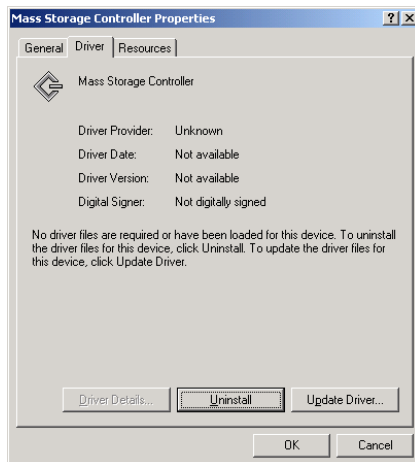

3. 進入“Driver (驅動程式)”的標籤，點選“Update Driver... (更新驅動程式)”。



4. 更新精靈出現。點選“Next (下一步)”繼續。

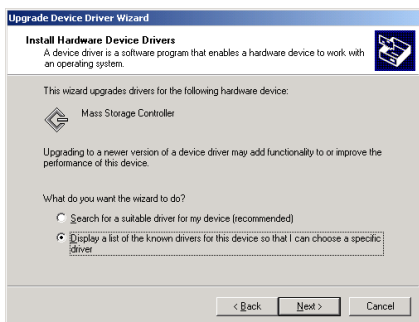

5. 選擇“Display a list of the known drivers for this device so that...” (顯示此裝置已知驅動程式清單以便...)，然後點選“Next (下一步)”繼續。

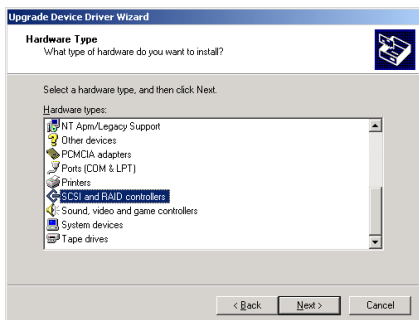

6. 選擇“SCSI and RAID controllers”，然後點選“Next (下一步)”繼續。

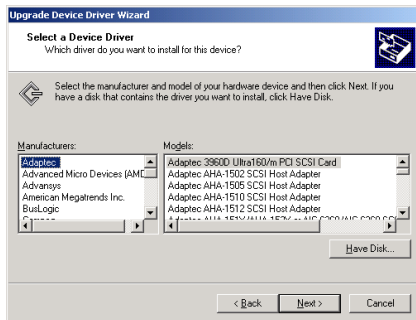

7. 點選“Have Disk... (從磁碟機)”繼續。

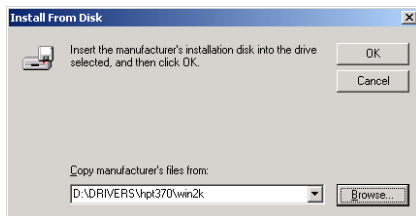

8. 將 TH7II-RAID 安裝光碟放入光碟機中，按“Browse... (瀏覽)”鍵或是輸入路徑“D:\Drivers\hpt370\2k”，D: 是光碟機代號。再點選“OK”確認。

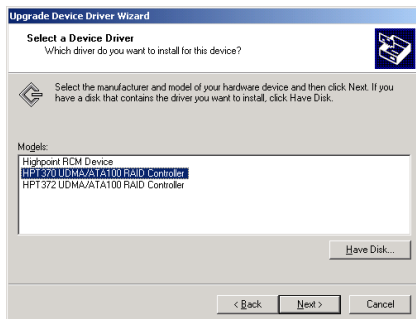

9. 選擇“HPT370 UDMA/ATA100 RAID Controller”，然後點選“Next (下一步)”繼續。

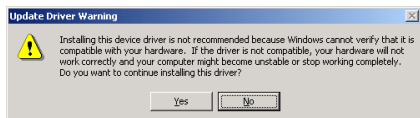

10. 按“**Yes (確定)**”繼續。

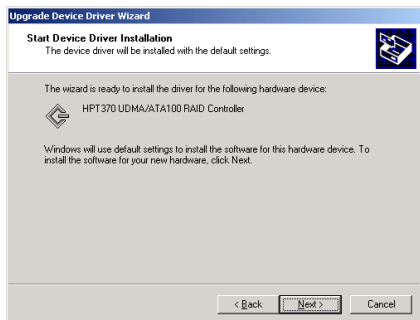

11. 按“**Next (下一步)**”繼續。

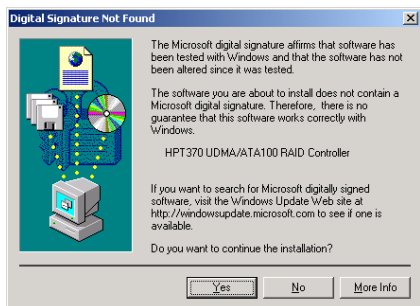

12. 按“**Yes (確定)**”繼續。

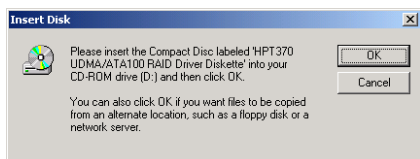

13. 按“**OK (確定)**”繼續。

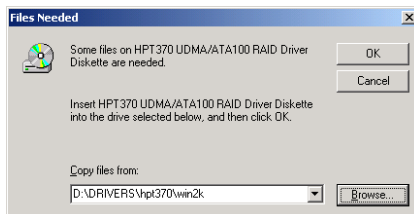

14. 按“**OK (確定)**”繼續。



15. 按“**Finish (完成)**”來結束安裝精靈。

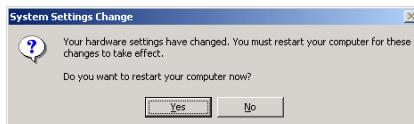

16. 按“**Yes (確定)**”重新啓動電腦。

4-3. HPT370 Utility 應用程式安裝說明

“HPT370 Utility” 應用程式可以提供您對已安裝的磁碟陣列裝置資訊的螢幕監視功能

將 TH7II-RAID 安裝光碟放進光碟機，接著它應該會自動執行。如果沒有自動執行，您可以在此安裝光碟的根目錄下執行可執行檔。之後，進入安裝驅動程式的畫面，安裝精靈畫面出現。

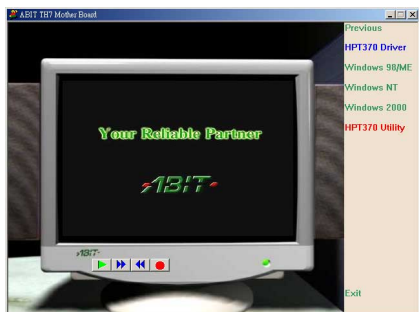

1. 點選 “HPT 370 Utility”。



2. 螢幕上出現“歡迎”的畫面和對話框。按“Next (下一步)”開始安裝。

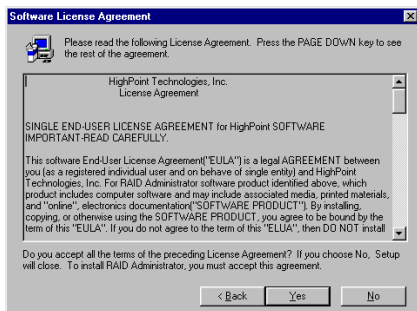

3. 按 “Yes (確定)” 繼續。



4. 現在您可以選擇想要安裝位置的資料夾。建議您使用預設的資料夾為目的位置。當您確定之後，按“Next (下一步)”繼續。

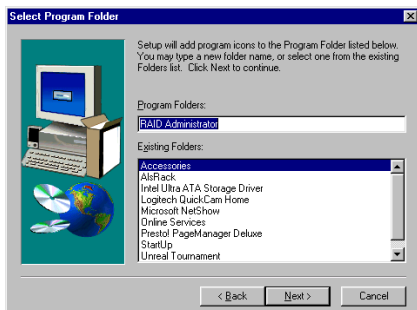

5. 現在您可以選擇程式資料夾。安裝程式精靈會增加程式圖示到所列的程式資料夾。按“Next (下一步)”繼續。

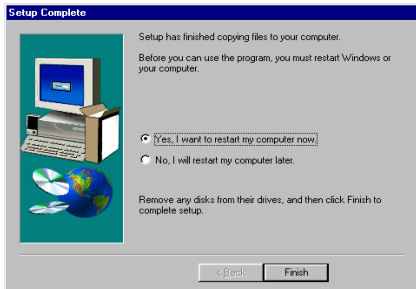

6. 當安裝完成時，選擇“**Yes, I want to restart my computer now.**”（是，我現在要重新啟動我的電腦）。在確認方塊裡，按“**Finish**（完成）”結束安裝程式。

系統重新啟動後，您就能執行此一監視程式。

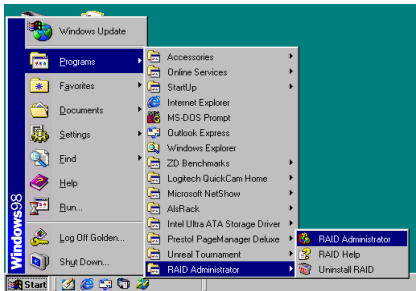

7. 點選“開始”→“程式集”→“RAID Administrator”→“RAID Administrator”，進入視窗工作列，然後點選執行“RAID Administrator”。



8. 監視畫面蹦出。現在您已經進入監視畫面中，您的現有磁碟機的配置可以一目了然。移動游標到您想看的磁碟機的圖示上方，然後點選它。

4-4. RAID 的 BIOS 設定

有關 RAID 的詳細概論，您可以參閱我們網站上的“**Technological Terms**”，或是您也可以
在網際網路上搜尋相關資料。

TH7II-RAID 支援 Striping (RAID 0)、鏡射 (RAID 1) 或 Striping/鏡射 (RAID 0+1) 作業。關於 Striping 的作業，同樣的驅動程式可以平行讀寫資料以增加效能。鏡射作業建立了完整的檔案備份。含有鏡射作業的 Striping 則提供了高讀取/寫入效能及容錯。

安裝完 HPT370 的驅動程式後，您必須進入 BIOS 設定中的「進階 BIOS 功能」，變更 First Boot Device、Second Boot Device 與 Third Boot Device 的設定值以讀取 ATA100RAID。請見下圖。

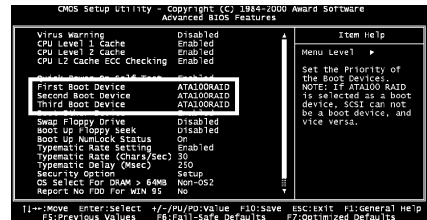

注意

如果已選取「ATA100RAID」為開機裝置，「SCSI」選項就不能當做開機的裝置，反之亦然。

4.5. BIOS 設定公用程式

主選單

請重新開機。啟動系統時請按 <CTRL> 與 <H> 鍵以進入 BIOS 設定選單。此 BIOS 設定公用程式主選單將如下顯示：

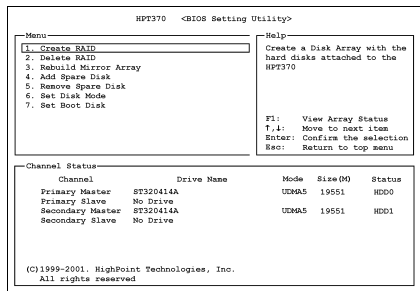

欲選擇選單中的選項，您可以：

- 按 <F1> 以檢視陣列狀態。
- 按 ↑ ↓ (上、下箭頭) 以選擇您要確認或修改的選項。
- 按 <Enter> 以確認選擇。
- 按 <Esc> 以返回上一個選單。

注意

如果您想要建立 RAID 0 或是 RAID 0+1 的 RAID 陣列時，所有在你硬碟內的資料都會被消除！所以請您在製作 RAID 陣列之前，先將硬碟內重要的資料先備份起來。

如果您想要建立 RAID 1 (鏡像)陣列，請確認哪一個硬碟機為資料來源硬碟機，哪一個硬碟機為目標硬碟機。如果您弄錯的話，您可能將空白硬碟機的資料拷貝到資料來源硬碟機去，造成兩台硬碟機中的資料都是空白的。不可不慎！

選項 1 建立磁碟陣列

此項目可以讓您建立 RAID 陣列。

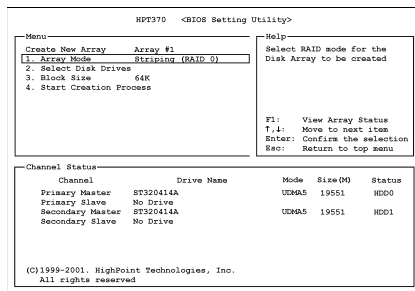

● 陣列模式：

此項目可以讓您為想要的陣列選擇正確的 RAID 模式。共有四種模式可以選擇。

注意

強烈建議您採用相同規格型號的硬式磁碟機，以達到磁碟陣列的效能。

Striping (RAID 0)：此項目建議高效能使用。需要至少兩台磁碟機。

Mirror (RAID 1)：此項目建議資料安全性使用。需要至少兩台磁碟機。

Striping and Mirror (RAID 0+1)：此項目建議資料安全性及高效能使用。允許 Strip Array 的 Mirroring 方式。需要四台磁碟機。

Span (JBOD)：此項目建議使用於無冗位 (Redundancy) 之高容量或效能的用途。需要至少兩台磁碟機。

注意

當您選擇建立 RAID 1 陣列並且您的來源硬碟內存有資料時，您必須選擇“**複製鏡像磁碟**” (Duplicate Mirror Disk) 的項目以便將來源硬碟中的資料複製到目的硬碟當中。不然的話，您僅會將磁碟配置表 (partition table) 複製到目的硬碟當中，而非資料本身。

- **Select Disk Drives :**

此項目可以讓您選擇要用於 RAID 陣列的磁碟機。

- **Block Size :**

此項目允許您選擇 RAID 陣列的區塊大小。共有五個選項：4K、8K、16K、32K 及 64K。

- **Start Creation Process :**

當您做了選擇之後，請選擇此項目並按 <Enter> 鍵開始建立。

選項 2 刪除磁碟陣列

此項目可以讓您移除 RAID 陣列。

注意

當您做了選擇並經過確認之後，所有儲存於磁碟中的資料都將會失去（整個分割組態也會被刪除）！

選項 3 重建鏡射磁碟陣列

此項目可以讓您選擇您要為「鏡射磁碟陣列」準備重建(複製)的磁碟。

當您在主選單中選擇了您要的功能之後，您可以按 <Enter> 鍵進入如下顯示之子選單：

```

HP370 <BIOS Setting Utility>
-----Menu-----
1. Select Source Disk: None
2. Select Target Disk: None
3. Start Duplication Process

-----Help-----
Select an array to
synchronize or select a
broken disk to rebuild

F1: View Array Status
F4: Move to next item
Enter: Confirm the selection
Esc: Return to top menu

-----Channel Status-----
Channel Drive Name Mode Size(M) Status
Primary Master ST320414A UDMA5 19551 HDD0
Primary Slave No Drive
Secondary Master ST320414A
Secondary Slave No Drive UDMA5 19551 HDD1

(C)1999-2001. HighPoint Technologies, Inc.
All rights reserved
  
```

- **選擇來源磁碟：**

此項目是要用來選擇來源磁碟的。來源磁碟的大小必須小於或等於目標磁碟。

- **Select Target Disk :**

此項目是要用來選擇目標磁碟的。目標磁碟的大小必須大於或等於來源磁碟的大小。

- **Start Duplicating Process :**

當您選擇完此項目之後，BIOS 設定值會花 30 分鐘執行複製。請等待，或者按 <Esc> 取消。

選項 4 增加備份硬碟機

以下是增加備份硬碟機的設定步驟：

1. 在主選單區域，請選擇“4. Add Spare Disk”然後按 <Enter> 按鍵確認。
2. 在主選單區域所跳出副選單界面中，請選擇“1. Select Mirror Array: None”然後按 <Enter> 按鍵確認。

```

HP370 <BIOS Setting Utility>
-----Menu-----
1. Select Mirror Array: None
2. Select Spare Drive: None

-----Help-----
F1: View Array Status
F4: Move to next item
Enter: Confirm the selection
Esc: Return to top menu

-----Channel Status-----
Channel Drive Name Mode Size(M) Status
Primary Master ST320414A UDMA5 19551 HDD0
Primary Slave No Drive
Secondary Master ST320414A
Secondary Slave No Drive UDMA5 19551 HDD1

(C)1999-2001. HighPoint Technologies, Inc.
All rights reserved
  
```

3. 在有效通道的狀態區域，請選擇鏡像磁碟陣列 (Mirror Array) 然後按 <Enter> 鍵確認。
4. 在主選單區域所跳出副選單界面中，請選擇“2. Select Spare Drive: None”然後按 <Enter> 鍵確認。
5. 在有效通道的狀態區域，請選擇要加入的備份硬碟機，然後按 <Enter> 鍵確認。

選項 5 移除備份硬碟機

以下是移除備份硬碟機的設定步驟：

1. 在主選單區域，請選擇 “5. Remove Spare Disk” 然後按 <Enter> 鍵確認。
2. “1. Select Mirror Array: None” 的選項出現在主選單區域所跳出副選單界面中。
3. 在有效通道的狀態區域，請選擇要移除的備份硬碟機，然後按下 <Enter> 鍵確認。

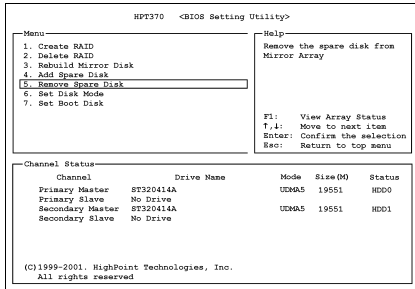

選項 7 選擇開機磁碟

此項目可以讓您從硬碟中選擇開機磁碟。

1. 在主選單區域，請選擇 “7. Set Boot Disk” 然後按 <Enter> 鍵確認。
2. 在「通道狀態」之下，請選擇您要設定為開機磁碟的通道，並按 <Enter> 鍵，在括弧中將會有一個星號，表示已經完成通道選擇。

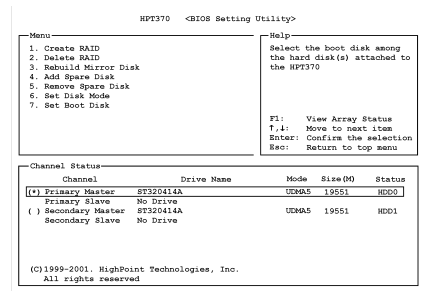

選項 6 設定磁碟機模式

此項目可以讓您選擇硬碟的磁碟傳輸模式。

1. 在主選單區域，請選擇 “6. Set Disk Mode” 然後按 <Enter> 鍵確認。
2. 在「通道狀態」之下，請選擇您要設定的通道，並按 <Enter> 鍵，在括弧中將會有一個星號，表示已經完成通道選擇。
3. 請從跳出式選單中選擇模式。您可以從 PIO 0 ~ 4、MW DMA 0 ~ 2 及 UDMA 0 ~ 5 中選擇。

附錄 A. 安裝 INF 公用程式

注意

您必須在安裝 VGA 與音效驅動程式前先安裝 INF 公用程式。

將 TH7II-RAID 安裝光碟放進您的光碟機，接著它應該會自動執行。如果沒有自動執行，您可以進入 CD-ROM 所在的磁碟，並在其根目錄下直接執行可執行檔。執行之後，您將看到以下的畫面。

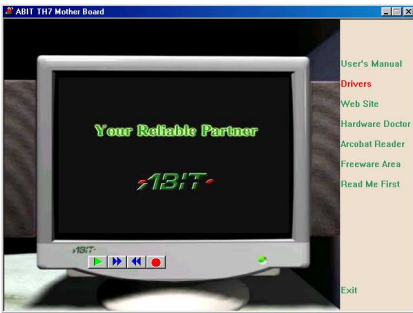

1. 點選 “Drivers (驅動程式)”。

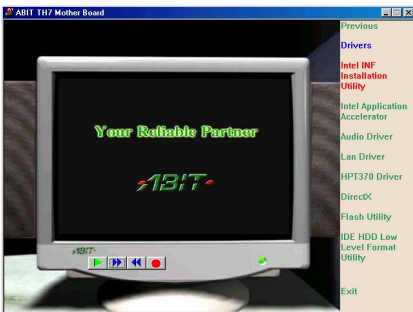

2. 點選 “Intel INF Installation Utility”。

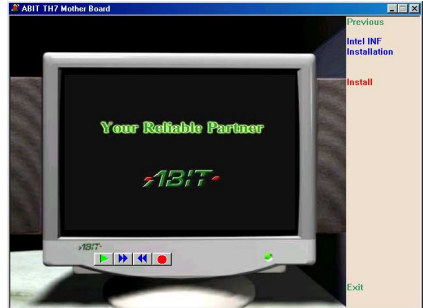

3. 點選 “Install (安裝)”。

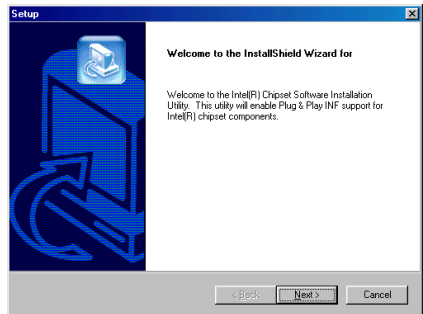

4. 點選 “Next (下一步)”。

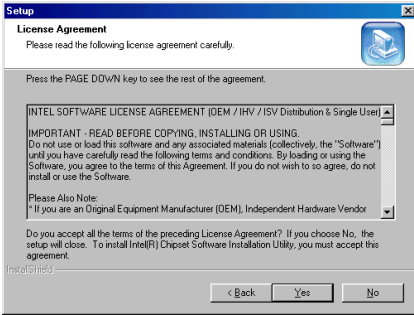

5. 點選“**Yes (是)**”。

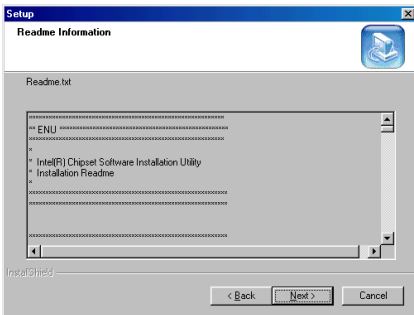

6. 點選“**Next (下一步)**”。

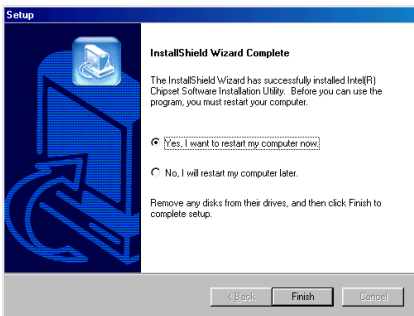

7. 請選取：“**Yes, I want to restart my computer now (是, 我現在要重新啓動我的電腦)**”，然後點選“**Finish (完成)**”按鍵以完成安裝。

附錄 B. 安裝 Intel Application Accelerator 公用程式

將 TH7II-RAID 安裝光碟放進您的光碟機，接著它應該會自動執行。如果沒有自動執行，您可以進入 CD-ROM 所在的磁碟，並在其根目錄下直接執行可執行檔。執行之後，您將看到以下的畫面。

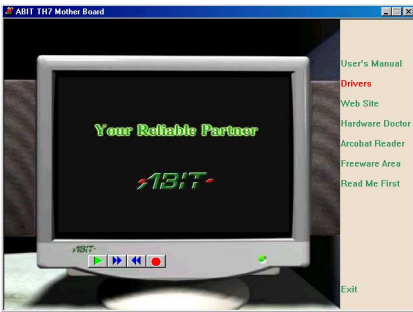

1. 點選 “Drivers (驅動程式)”。



2. 點選 “Intel Application Accelerator”。

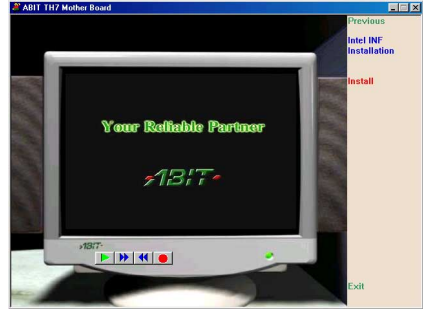

3. 點選 “Install (安裝)”。

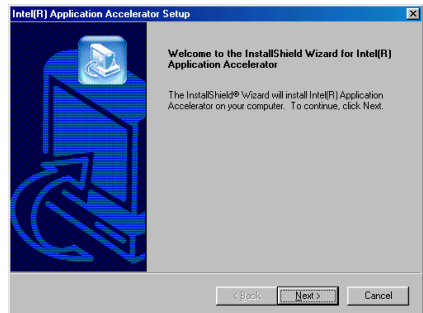

4. 點選 “Next (下一步)”。

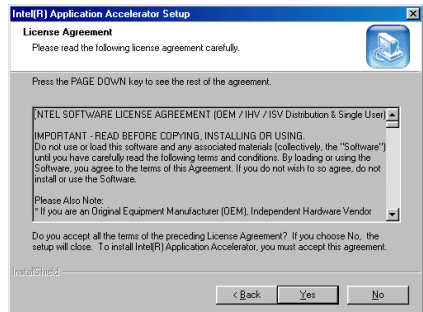

5. 點選 “Yes (是)”。

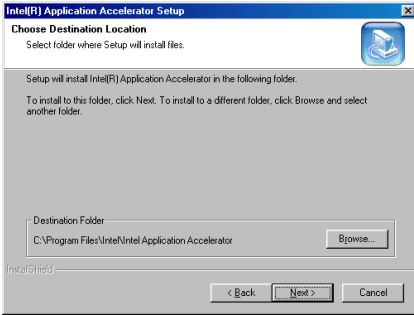

6. 點選“Next (下一步)”。

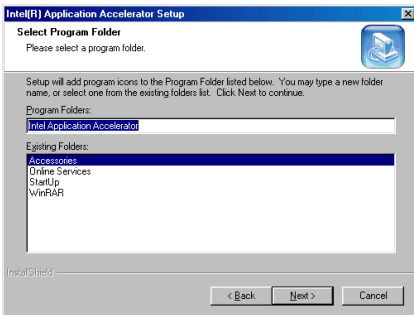

7. 點選“Next (下一步)”。

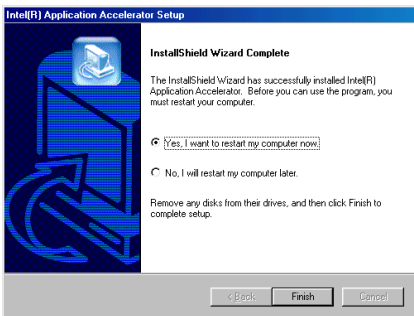

8. 請選取：“Yes, I want to restart my computer now (是，我現在要重新啓動我的電腦)”，然後點選“Finish (完成)” 按鍵以完成安裝。

附錄 C. 安裝音效驅動程式

將 TH7II-RAID 安裝光碟放進您的光碟機，接著它應該會自動執行。如果沒有自動執行，您可以進入 CD-ROM 所在的磁碟，並在其根目錄下直接執行可執行檔。執行之後，您將看到以下的畫面。

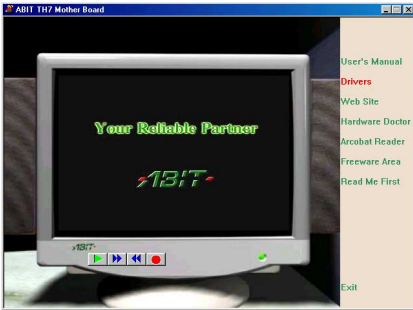

1. 點選 “Drivers (驅動程式)”。

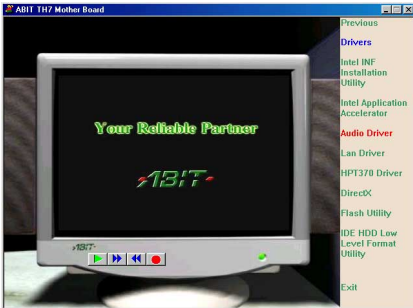

2. 點選 “Audio Driver”。

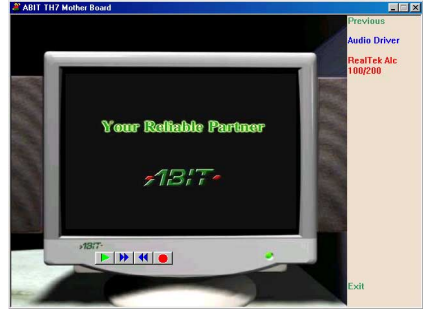

3. 點選 “RealTek ALC100/200”。



4. 點選您的作業系統。

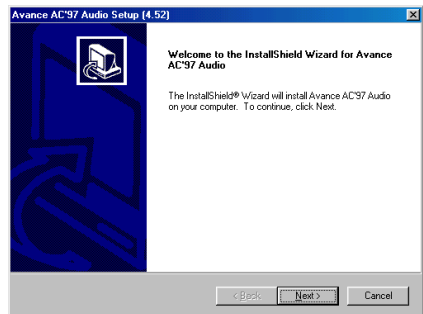

5. 點選 “Next (下一步)”。

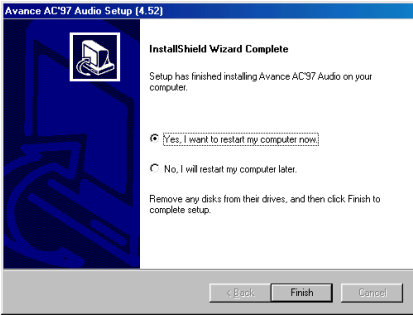

6. 請選取：“Yes, I want to restart my computer now (是,我現在要重新啓動我的電腦)”，然後點選“Finish (完成)”按鍵以完成安裝。



7. 系統重新啓動後，右邊的工作列會出現一個捷徑圖示。



8. 點選工作列的捷徑圖示，即可跳出這個音效控制功能表。

附錄 D. 安裝區域網路驅動程式 (製造商選項)

區域網路功能乃本主機板的選購裝置。TH7II-RAID 安裝光碟目前仍然無法在 Windows 98 下自動安裝區域網路驅動程式。您必須用手動的方式來做。到 Windows 工具列點選「開始」→「設定」→「控制台」→「系統」→「裝置管理員」進入「系統內容」。

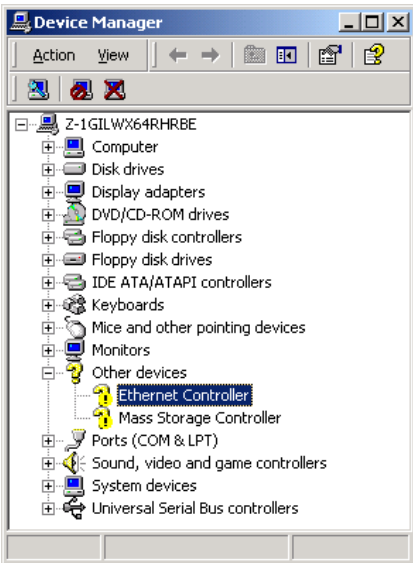

1. 移動游標到“Ethernet Controller”，連按兩下這個按鍵進入其內容。

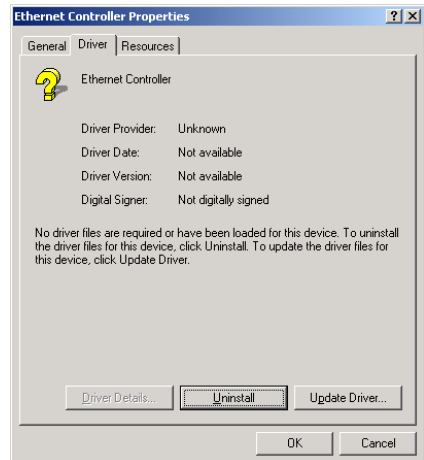

2. 進入“Driver (驅動程式)”項目，點選“Update Driver... (更新驅動程式)”。



3. 點選“Next (下一步)”。



4. 選擇“Display a list of the known drivers for this device...(顯示這個裝置的所有驅動程式清單...)”，然後點選“Next (下一步)”。

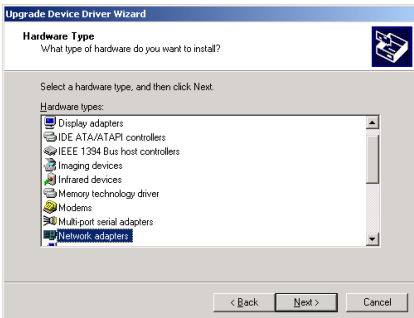

5. 選擇“Network Adapters (網路配接卡)”，然後點選“Next (下一步)”。

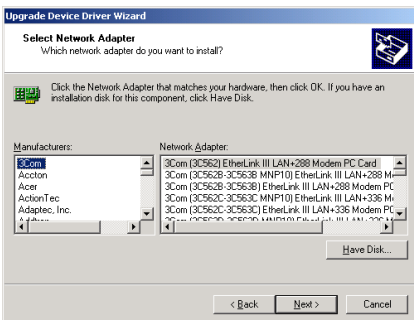

6. 點選“Have Disk..(從磁碟機...)”。

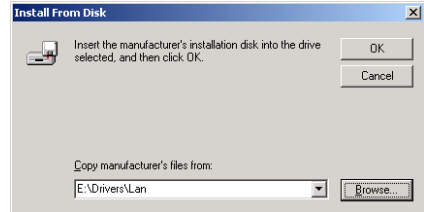

7. 將 TH7II-RAID 安裝光碟插入光碟機，按“Browse (瀏覽)”鍵找出驅動程式或輸入“E:\Drivers\Lan”，E:是光碟機代號。點選“OK (確定)”繼續。

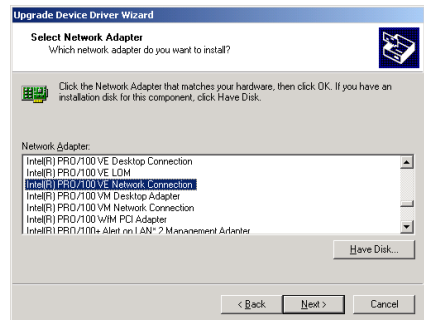

8. 選擇“Intel(R) PRO/100VE Network Connection”，然後點選“Next (下一步)”。

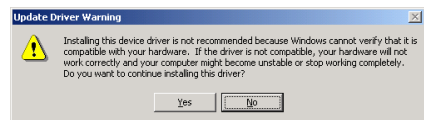

9. 點選“Yes (是)”。

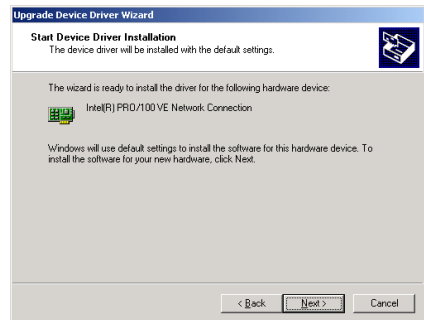

10. 點選“Next (下一步)”。



11. 點選“**Finish (完成)**”來結束驅動程式的更新。

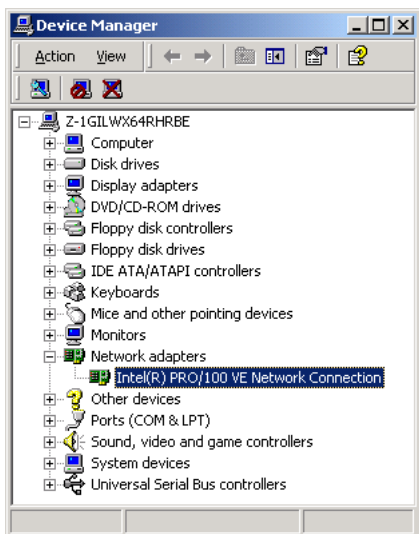

12. 回到系統內容後，您會看到區域網路裝置已更新為“**Intel(R) PRO/100VE Network Connection**”。



附錄 E. BIOS 更新說明

我們將以 SE6 作為範例，其他機型的程序完全一樣。

1. 首先，查看主機板的機型名稱和版本號碼。您可以在主機板的插槽上找到這些資料。如下圖所示，每個主機板都會在相同位置貼上標籤。



白色貼紙記載著機型名稱和版本號碼。

2. 查看目前的 BIOS 識別代碼。

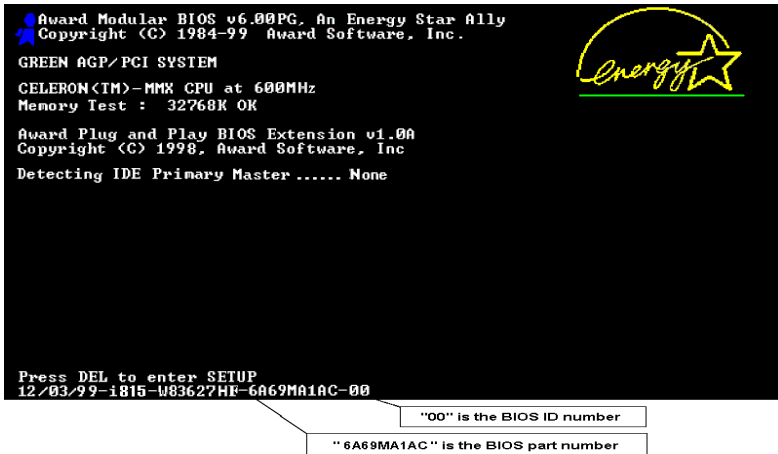

例如，在本範例中，目前的 BIOS 識別代碼為 "00"。如果您已經有最新版的 BIOS，就不需要再做更新動作了。如果您的 BIOS 不是最新版的 BIOS，請繼續下一個步驟。

3. 請從我們的網頁下載正確的 BIOS 檔。

進入網頁，選擇正確的 BIOS 檔然後下載。

[SE6]

Filename:

[SE6SW.EXE](#)

Date: 07/06/2000

ID: SW

NOTE:

1. Fixes SCSI HDD detection problem when booting from SCSI CD-ROM and executing FDISK.
2. Supports 512MB memory modules.
3. Sets the In-Order Queue Depth default to 4, increasing the integrated video performance.

4. 按兩下要下載的檔案，系統會將檔案自動解壓縮到 .bin 檔。

```
LHA's SFX 2.13S <c> Yoshi, 1991
$E6_SW.BIN .....
```

5. 製作開機磁片，並將必要的檔案複製到磁片上。

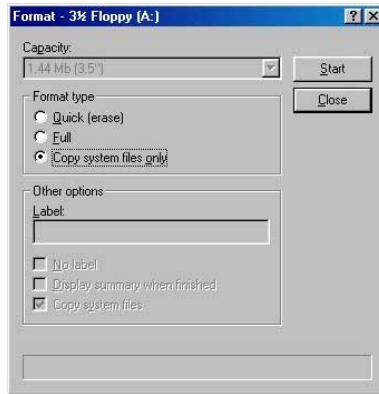

可以在 Explorer 或 DOS 提示模式下製作開機磁片。

```
[c:\]format a: /s
```

完成磁片的格式化和系統轉換後，在磁片上複製兩個檔案。其中一個檔案是 BIOS 公用程式“awdflash.exe”，另一個檔案是解壓縮後的 BIOS 二進位檔案。

6. 離開磁片。

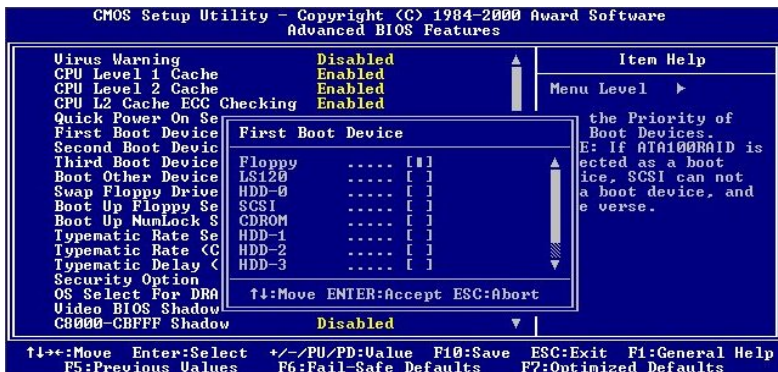
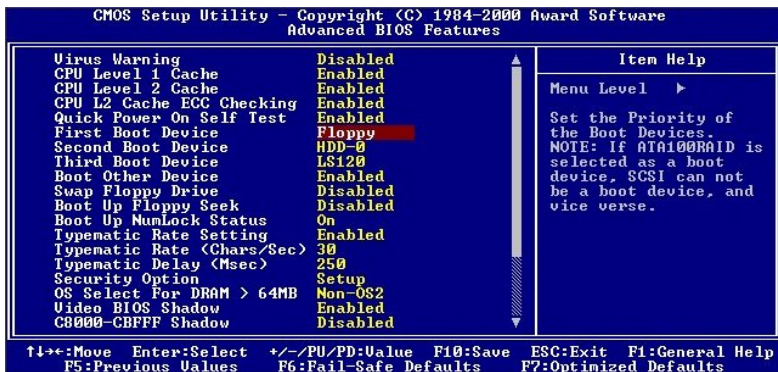
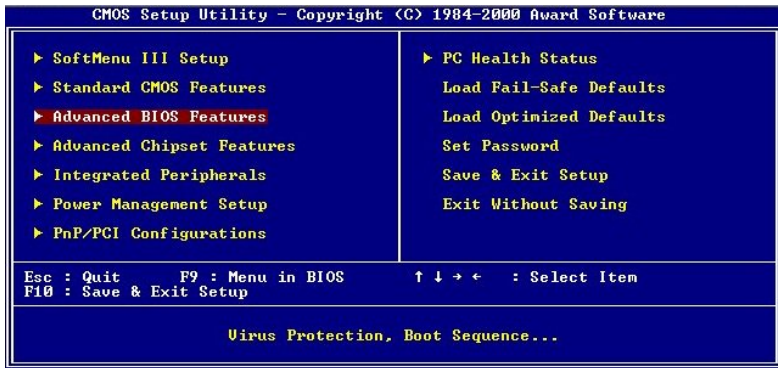

請在 BIOS 下將第一開機順位設定成“磁片”然後離開磁片。

7. 在純 DOS 模式下快閃 BIOS。

```
A:\>awdf flash se6_sw.bin /cc /cd /cp /py /sn /cks /r_
```

成功離開磁片後，依照下列指示執行快閃公用程式。

注意

我們強烈建議您參考上面的例子來使用參數去更新 BIOS，千萬不要只鍵入“awdf flash se6_sw.bin” (以此為例) 而不在“.bin”檔案之後打任何參數就直接進行 BIOS 更新動作。

注意

- Award Flash 程式必須在純 DOS 的環境下，方可正確執行，您不可在 Windows® 95/98 or Windows® NT 環境下執行 Award Flash 程式。
- 在更新 BIOS 之前，請務必先確認您的主機板是使用那個 BIOS 檔案，千萬不可使用錯誤的檔案來更新 BIOS，否則的話，將會導致無法開機。

注意

請勿使用 Award Flash Memory Writer V7.52C 版之前的 Flash Memory Writer 來更新 BIOS 程式，否則會造成錯誤或是不可預期之狀況產生。

注意

在 BIOS 更新的過程中，您會看到其過程會出現白色方塊以量測 BIOS 的更新進度。而最後的四個藍色方塊是標示出所謂的“BIOS 啟動區”(BIOS boot block)。BIOS 啟動區是用來防止在更新程式的過程中發生錯誤時，造成系統無法啟動。此啟動區不應該在每次更新 BIOS 時動到它，如果在 BIOS 更新過程中發生問題並且此“BIOS 啟動區”仍然完好的話，您則可以使用開機磁片來開啓電腦。如此將可讓您再次地進行更新 BIOS 的動作，並且不需要去向經銷商求援了。

附錄 F. 硬體監測 (Winbond 硬體醫師應用程式)

華邦電子 (Winbond) 硬體硬體醫生程式為電腦自我偵測程式，必須搭配華邦電子 W83627HF IC 晶片系列來使用。此硬體硬體醫生程式可以監控電腦系統硬體，保護幾項電腦重要硬體。其監控範圍包括電源供應器電壓、CPU 及系統風扇速度、CPU 以及系統環境溫度等等。這些數據對系統正常運作非常重要，稍有錯誤極可能會造成電腦的永久傷害，一旦數值超過正常範圍，系統就會出現警告訊息，提醒使用者採取適當的措施。

將 TH7II-RAID 安裝光碟放進您的光碟機，接著它應該會自動執行。如果沒有自動執行，您可以進入 CD-ROM 所在的磁碟，並在其根目錄下直接執行可執行檔。執行之後，您將看到以下的畫面。

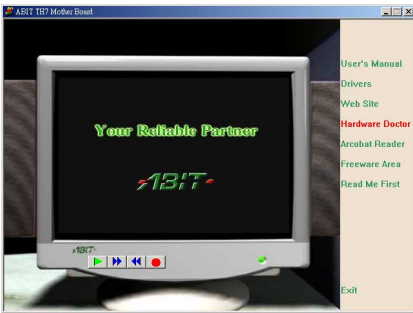

1. 點選 “Hardware Doctor”。

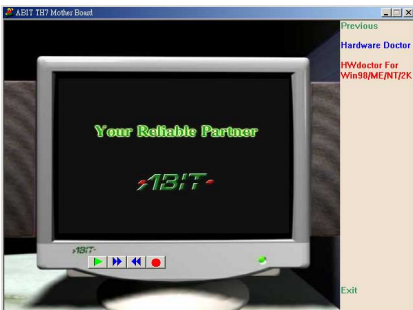

2. 點選 “HWdoctor For Win98/ME/NT/2K”。

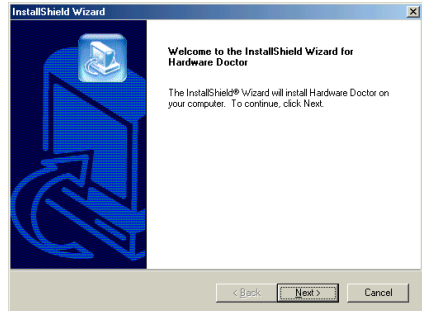

3. 點選 “Next (下一步)”。

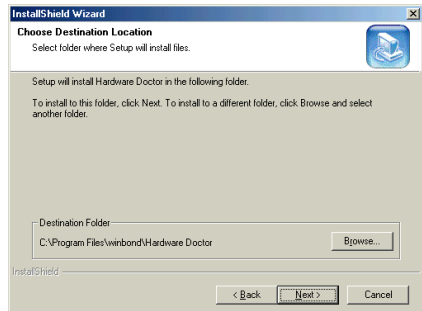

4. 點選 “Next (下一步)”。

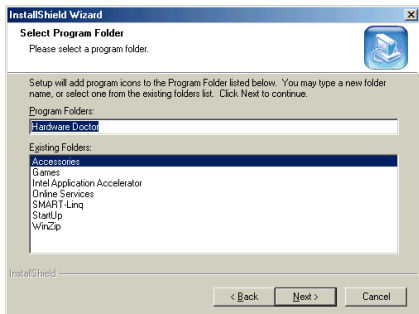

5. 點選“Next (下一步)”。

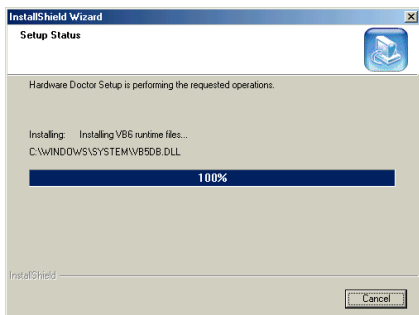

6. 螢幕顯示安裝程式之完成百分比。

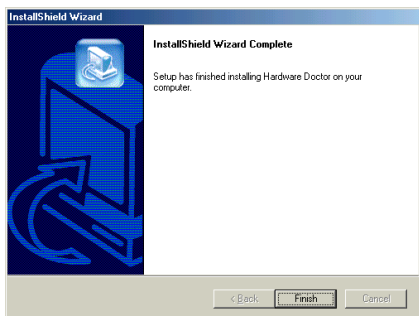

7. 點選“OK”結束安裝。

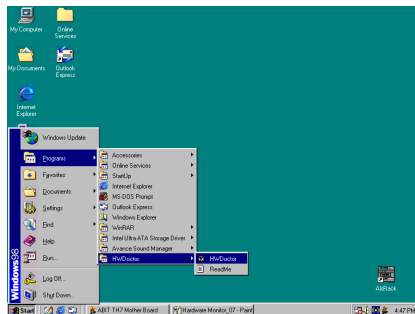

8. 進入 Windows 工作列，點選“開始”按鍵，然後選取“程式集” → “HWDDoctor” → “HWDDoctor”。

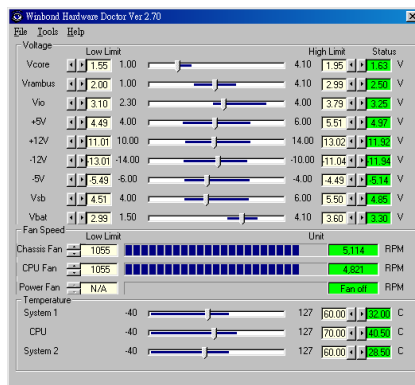

9. 進入硬體醫生程式後，隨即出現以下畫面。系統電壓、風扇速度、系統溫度皆可讀取，若某一項目數據嚴重偏差或超過限制數值，則該欄位會呈紅色狀態，此外也會出現系統發生問題的警告視窗。

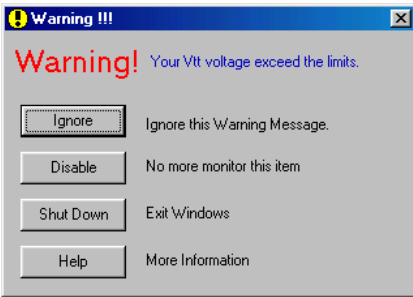

10. 此圖為警告視窗。

Ignore：表示您此時可忽略此警告訊息，但當同一項目發生錯誤時，此警告訊息仍然會出現。

Disable：若您選擇此項目，則此監測程式將會關閉對此項目之監測。如果您要啓用對此項目之監測，則必需要到“**Configuration**”視窗中去將其啓用。

Shutdown：選擇此選項將會把電腦關掉。

Help：由此處您可以得到更多的訊息，以及學到如何做簡單的故障排除動作。

如果警告訊息之出現是因為您對警告界限之設定錯誤所造成的話，您可以進入“**Tools**”中的“**Configuration**”選項裏去調整設定值就可以了。例如若您將溫度上限值設在 40°C 時，系統將很容易就發出警告訊息，因為此溫度值的設定太低了！

當您要對“**Configuration**”選項的設定做變更前，有兩件事您必需要注意：

1. 您必需要確定您所做的**新設定值**是在適當的範圍。
2. 當您完成設定時，您必需將設定存檔。否則；下一次啓動程式時，程式將會以預設值進行監測動作。

如果您遇到任何問題，或有任何與軟體設定及調整有關的問題，請使用 Winbond hardware doctor 的線上說明，它將會為您提供解答問題的足夠資訊。



附錄 G. 如何安裝並使用 Suspend to RAM 功能

Suspend To RAM (STR) 是 ACPI 1.0 規格中一項低價節約能源的功能，ACPI 規格制定了 S3 睡眠狀態，您可參照第三章有關 ACPI 沉睡類型的說明。

STR 功能讓 PC 在待機 (Idle) 狀態下仍可以達成 S3 狀態之要求規範，它可以快速地“喚醒”系統並將系統狀態回復到系統進入睡眠前之狀態。當系統待機時，STR 僅會消耗全功率運作當中之極為微量之電力，來取代將系統完全關機以節省電力的動作。如此將可省下系統重開機動作和等待作業系統載入的等待時間，使用者不必擔心系統電力消耗的問題。當有需要操作電腦時，您僅需幾秒鐘的時間就可將系統載入和回復至先前進入 STR 時的狀態。

下面將說明如何安裝 STR 並使用它。

注意

要讓 Windows® 98 啓動 ACPI BIOS 功能，您必須在安裝 Windows® 98 時就下參數才行。您必須在 Setup 指令之後再下一些指令，例如：setup /p j。此指令可以令 Windows® 98 自動地在安裝時安裝必要的程式元件到系統當中供 ACPI BIOS 使用。如果您已安裝好 Windows® 98，則您必須再重新安裝 Windows® 98 一次，並且使用此指令 /p j 來安裝 Windows® 98。否則的話，Windows® 98 的 ACPI 功能將無法動作。

如上面所說的，您必須在 setup 指令之後再加上一些參數來安裝 Windows® 98。當您安裝好 Windows® 98 並重新啓動它時，您可以在“系統內容”→“裝置管理員”中看到下列之項目：

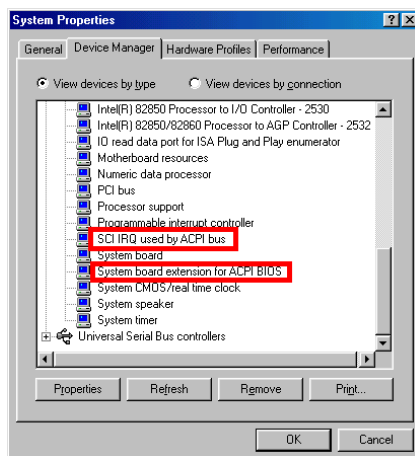
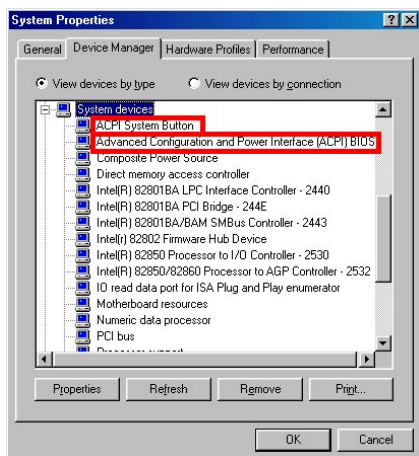

- ◆ ACPI System Button
- ◆ 進階組態與電源介面 (ACPI) BIOS
- ◆ SCI IRQ use by ACPI bus
- ◆ System board extension for ACPI BIOS

當這些項目均有出現時，您可以到下一步驟去進行 STR 功能的設定。

如何使用 STR 功能：

此處有兩種方式可以讓您的系統進入 STR 模式：

方式一：在“關機”選項中選擇“暫停”

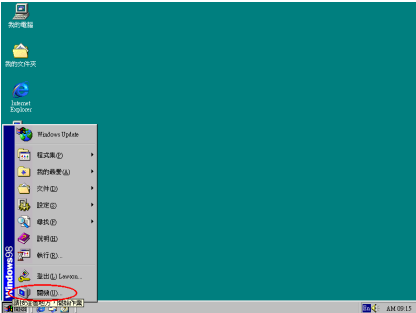

1. 自桌面的工作列中點選“開始”，然後選擇“關機(U)...”。

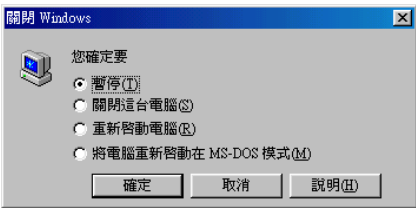

2. 選擇“暫停(I)”，然後點選“確定”按鍵即可。

方式二：將電源開關設定為啓動 STR 睡眠模式

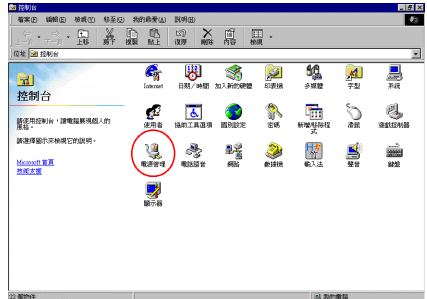

1. 進入“控制台”並且點選進入“電源管理”項目。

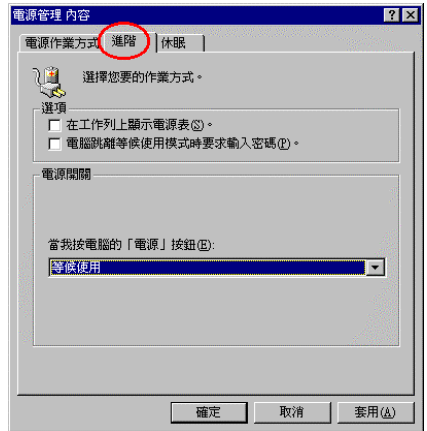

2. 選擇“進階”並且將“電源”按鈕設定為“等候使用”即可。

重新啓動您的電腦使設定生效，現在您只需按下機殼前面板的“電源”按鈕，即可將電腦進入 STR 睡眠模式。

附錄 H. 疑難問題排除

Ⓢ 當使用上發生問題時.....

爲了使我們的技術支援人員能在最短時間內，爲您找到本產品所面臨的問題癥結點，並儘速提供您解答，請在填表前先過濾與問題無關之週邊設備之後，將這些關鍵性週邊設備填入技術支援表，再將此文件傳真回經銷商或購買之廠商，以獲得我們適時的技術支援服務。（請參考以下實例）

範例一： 一台系統中裝有主機板（含 CPU、DRAM，...）HDD、CD-ROM、FDD、VGA CARD、MPEG CARD、SCSI CARD、SOUND CARD...等等。當系統組裝後發現不開機時，請依下列方式確立關鍵性周邊設備。

除了 VGA CARD 外，其餘介面卡請先拆下，並再一次確認是否可以開機？

☛ 若不可開機：

請使用別種廠牌型號的 VGA CARD，再次確認是否可以開機，若依舊不可開機，請填入 VGA CARD 和主機板型號，BIOS ID #，CPU 於技術支援表的相關欄位中（請參考重點提示），並且在問題敘述的欄位，填入問題狀態敘述。

☛ 若可以開機：

請再將拆下之介面卡插回，每插入一片卡之後，打開電源一次，確認是否可以開機，如此一片一片的插回介面槽，直到不能開機爲止。保留 VGA CARD 和導致不開機的介面卡，再將其它介面卡或週邊設備拆下，再開機，若仍不能開機時，請將此二張卡填入技術支援表 ADD-ON CARD 欄位，並且記得填入主機板型號、版本、BIOS ID#、CPU 於技術支援表的相關欄位（請參考重點提示），並且在問題敘述的欄位，填入問題狀態敘述。

範例二： 一台系統中裝有主機板（含 CPU、DRAM...）HDD、CD-ROM、FDD、VGA CARD、LAN CARD、MPEG CARD、SCSI CARD、SOUND CARD 等等。當組裝系統後，發現在安裝完 SOUND CARD DRIVER 後，系統重新開機一執行到 SOUND CARD DRIVER 後，系統就自動 RESET。此時可能是 SOUND CARD DRIVER 造成此情況的，您可以在 STARTING MSDOS... 時，利用 SHIFT (BY-PASS) 鍵，跳過執行 CONFIG.SYS 和 AUTOEXEC.BAT，並且利用文字編輯程式，去編輯 CONFIG.SYS 檔。您可在 SOUND CARD DRIVER 的命令列前面加上 REM 的指令，使 SOUND CARD DRIVER 失效（不會被載入），如下程式敘述所示：

```
CONFIG.SYS:
DEVICE=C:\DOS\HIMEM.SYS
DEVICE=C:\DOS\EMM386.EXE HIGHSCAN
DOS=HIGH, UMB
FILES=40
BUFFERS=36
REM DEVICEHIGH=C:\PLUGIN\DWCFGMG.SYS
LASTDRIVE=Z
```

將檔案 Save 之後再重新開機，若能夠開機，不會再發生 RESET 之情況，您就可確定是 SOUND CARD DRIVER 所造成的系統 RESET。請將 SOUND CARD，主機板型號、版本、BIOS ID #、CPU 填入技術支援表的相關欄位中（請參考重點提示），並在問題敘述欄位，填入問題狀況敘述。



重點提示

我們提供了“技術支援表”並逐項說明以便您能扼要的填寫：

- 1* **型號 (MODEL)**：請依您所使用之中文使用手冊上的型號填入表格之中。例如：WX6、BH6、BX6 等等。
- 2* **主機板版本 (REV)**：請在所使用主機板之最外側 ISA 插槽側面貼紙上找出其“REV:*.*”的字樣，並填入表格內。例如：REV:1.01。
- 3* **BIOS ID 及 Part Number**：請參閱螢幕訊息所示。
4. **驅動程式版本**：請依您所使用主機板所附之 DEVICE DRIVER 磁碟片（如果有的話）上有“Release *.*”的字樣，並填入表格內，或是將 CD-Title 的 Rev No. 填入此處，例如：

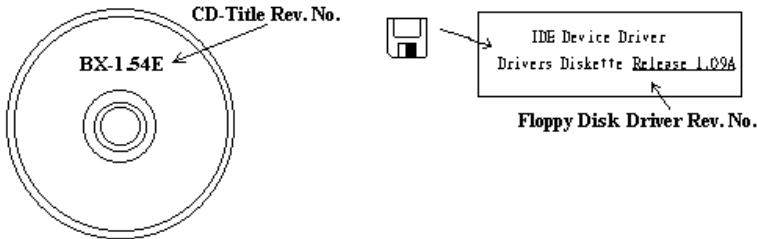

- 5* **OS/APPLICATION**（作業系統/應用程式）：記載在您的系統上執行的作業系統與應用程式。
例如：MS-DOS® 6.22, Windows® 95, Windows® NT....
- 6* **CPU**：記載 CPU 的廠牌與速度（MHz）。
例如：(A) 在“Brand”（廠牌）處填“Intel”；在“Specifications”（規格）處填“Pentium® II MMX 300MHz”。
7. **HDD**（硬碟機）：記載您的硬碟的廠牌與規格，指明硬碟使用 IDE1 或 IDE2。如果您知道硬碟的容量，寫明並打勾(“✓”)“”；萬一您未指明，我們會假設您的硬碟為“IDE1” Master。
例如：在“HDD”處打勾；在“Brand”處填“Seagate”；在“Specifications”處填“ST31621A (1.6GB)”。
8. **CD-ROM Drive**（光碟機）：記載您的光碟機的廠牌與規格。指明使用 IDE1 或 IDE2，並打勾(“✓”)“”；萬一您未指明，我們會假設您的光碟為“IDE2” Master。
例如：在“CD-ROM drive”處打勾；在“Brand”處填“Mitsumi”；在“Specifications”處填“FX-400D”。

9. **System Memory (DRAM)**：記載您的系統記憶體廠牌與規格 (SIMM / DIMM)。例如：在 “Brand” 處填 “Panasonic”；在 “Specifications” 處填 “SIMM-FP DRAM 4MB-06”。
- 或者，在 “Brand” 處填 “NPNX”；在 “Specifications” 處填 “SIMM-EDO DRAM 8MB-06”。
- 或者，在 “Brand” 處填 “SEC”；在 “Specifications” 處填 “DIMM-S DRAM 8MB-G12”。
10. **ADD-ON CARD** (介面卡)：記載哪些介面卡絕對與此問題相關。
如果您無法判斷問題的源由，記載系統插的所有介面卡。

注意

標示 “*” 的項目為必填的欄位。

📖 技術支援表

🏢 公司名稱：

☎ 電話號碼：

📞 聯絡人：

📠 傳真號碼：

✉ E-mail 地址：

型號	*	BIOS ID 號碼	*
主機板版本	*	驅動程式版本	
作業系統 / 應用軟體	*		
硬體設備名稱	廠牌	規格	
中央處理器(CPU)	*		
硬式磁碟機 (HDD)	<input type="checkbox"/> IDE1 <input type="checkbox"/> IDE2		
唯讀式光碟機 (CD-ROM)	<input type="checkbox"/> IDE1 <input type="checkbox"/> IDE2		
主記憶體(DRAM)			
介面卡(ADD-ON CARD)			

問題說明：



附錄 I. 如何獲得技術支援

(從我們的網站) <http://www.abit.com.tw>

(北美地區) <http://www.abit-usa.com>

(歐洲地區) <http://www.abit.nl>

感謝您選擇 ABIT 產品。ABIT 透過代理商、經銷商及系統整合商來銷售我們所有的產品，我們不直接面對一般使用者。如果您需要任何的服務，在您發電子郵件尋求技術支援之前，請先洽您的經銷商或整合商，他們是將系統銷售給您的負責人，他們應該最知道如何處理問題，他們對您的服務可以做為您日後是否繼續購買我們的產品的最佳依據。

我們感謝所有的客戶，並期望能夠為您提供最佳的服務。為客戶提供最快速的服務，是我們的優先處理要務。但是，我們從世界各地接到無數的電話與電子郵件。就目前狀況來講，我們不可能對每一個個別的詢問提供回應。因此，如果您發電子郵件給我們，您很可能會收不到答覆。我們對我們的產品做過許多的相容性測試與可靠度測試，希望確保我們的產品擁有最佳的品質與相容性。如果您需要服務或技術上的支援，請您瞭解我們所受到的限制，**並請您先與將產品銷售給您的經銷商聯繫。**

為了加速我們的服務，我們建議您在與我們聯繫之前先按照以下的程序處理。在您的協助之下，我們將能夠滿足我們對您的承諾，為**絕大多數的 ABIT 客戶**提供最佳的服務：

1. **查閱手冊。**這一點聽起來很簡單，不過我們也在手冊的撰寫上下了很大的功夫。有許多資訊不只是與主機板有關。隨主機板出售的光碟機也有其專用的手冊與驅動程式。如果您缺少任何一個項目，請到我們網站中的「程式下載區」或到我們的 FTP 伺服器下載，FTP 網址是：
<http://www.abit.com.tw/download/index.htm>
2. **下載最新的 BIOS、軟體或驅動程式。**請到我們網站上的「程式下載區」，看看我們是否提供了最新的 BIOS。我們花了许多時間開發最新的 BIOS，希望能夠修正錯誤或不相容的地方。**同時，亦請確定從您的介面卡製造商處取得最新的驅動程式！**
3. **到我們的網站上查閱 ABIT 技術名詞指南與常見問答集。**我們試圖讓我們的常見問答集不斷的擴充，使其中的資訊更豐富、更有幫助。如果您有任何的建議，請通知我們。關於主題的部分，請查閱我們的「熱門常見問答集」！

4. **網際網路新聞群組**。這裡有豐富的資訊來源，並也有許多人可以為您提供協助。ABIT 的網際網路新聞群組在 alt.comp.peripherals.mainboard.abit，這是一個讓大家交換資訊、討論有關 ABIT 產品經驗的好地方。您常會發現，您所提出的問題，以前已經被提出許多次了。這是一個公開的網際網路新聞群組，並且提供自由的討論。以下是一些較受歡迎的新聞群組清單：

alt.comp.peripherals.mainboard.abit

alt.comp.peripherals.mainboard

comp.sys.ibm.pc.hardware.chips

alt.comp.hardware.overclocking

alt.comp.hardware.homebuilt

alt.comp.hardware.pc-homebuilt

5. **詢問您的經銷商**。您的 ABIT 授權代理商應該能夠以最快速度為您提供有關技術方面問題的解決方案。我們透過代理商來銷售我們的產品，代理商再透過經銷商及店家來銷售。您的經銷商應對您的系統組態非常熟悉，並且可以比我們更有效率地來解決問題。總結來講，您的經銷商會將您視為可能會購買更多產品，也可能會介紹親朋好友向他購買的重要客戶。他們負責將系統整合好並銷售給您。他們最瞭解您的系統組態，也最清楚您的問題所在。他們也會擁有合理的退貨或退費政策。他們對您提供的服務也可以做為您未來是否繼續購買的重要參考依據。
6. **聯絡 ABIT**。如果您覺得有必要直接與 ABIT 聯繫，您可以發電子郵件給 ABIT 的技術支援部門。首先，請與您最近的分公司的支援小組聯繫。他們對您當地的地理環境及問題最為熟悉，並且會對哪家經銷商提供了什麼樣的產品與服務最瞭解。鑑於每日湧進的大量電子郵件及其他因素，例如重複產生問題所需的時間等，我們可能無法答覆所有的電子郵件。請您諒解，我們是透過代理商的通路來銷售產品，所以沒有足夠的資源可以服務每一位使用者。但是，我們會盡力協助每一位客戶。同時也請您瞭解，我們的每一個技術支援小組都以英文做為第二語言，如果您所提出的問題可以馬上獲得瞭解，您得到協助答覆的機率便會提高。請務必使用非常簡單、精確的語言來清楚陳述您的問題，避免使用不著邊際或過多修飾的表達方式，並請記得務必列出您的系統組件。以下是我們所有分公司的聯絡資訊：

北美洲與南美洲的客戶，請聯絡：

ABIT Computer (USA) Corporation

46808 Lakeview Blvd.

Fremont, California 94538, U.S.A.

sales@abit-usa.com

technical@abit-usa.com

電話：1-510-623-0500

傳真：1-510-623-1092

英國及愛爾蘭的客戶，請聯絡：

ABIT Computer Corporation Ltd.

Unit 3, 24-26 Boulton Road

Stevenage, Herts SG1 4QX, UK

abituksales@compuserve.com

abituktech@compuserve.com

電話：44-1438-228888

傳真：44-1438-226333

德國及荷比盧三國（荷蘭、比利時、盧森堡），請聯絡：

AMOR Computer B.V. (ABIT's European Office)

Van Coehoornstraat 7,

5916 PH Venlo, The Netherlands

sales@abit.nl

technical@abit.nl

電話：31-77-3204428

傳真：31-77-3204420

不包含在以上地區的國家，請聯絡：

台灣總公司

當您與我們聯絡時，請注意，我們位於台灣，我們的時區是 8+ GMT 時間。此外，我們的假日也可能與貴國假日不同。

陞技電腦股份有限公司

台灣台北縣汐止市新台五路一段 79 號三樓之七

sales@abit.com.tw

market@abit.com.tw

technical@abit.com.tw

電話：886-2-2698-1888

傳真：886-2-2698-1811

7. **RMA 服務。**如果您的系統之前是正常的，但突然無法使用了，而您最近也沒有安裝任何新軟體或新硬體，那麼您可能有些項組件故障了。請與您購買產品的經銷商聯繫。您可以從經銷商處獲得 RMA 服務。
8. **向 ABIT 報告相容性問題。**由於我們每日會收到無法計數的電子郵件，我們必須將某些類型的信件列為優先處理信件。因為這個原因，任何提供給我們的相容性報告，如過記載了詳細的系統組態資訊及錯誤狀況，我們會將這類信件列為優先處理信件。對於其他的問題，很抱歉，我們無法直接答覆。不過您的問題將會被刊載到網際網路新聞群組上，讓大部分的使用者都能藉由您的資訊而獲益。請時常查閱新聞群組。
9. 以下列出一些**晶片組廠商的網站位址**，供您參考：
 - Ali（揚智）的網址: <http://www.ali.com.tw/>
 - HighPoint Technology Inc. 的網址: <http://www.highpoint-tech.com/>
 - Intel（英特爾）的網址: <http://www.intel.com/>
 - SIS（矽統）的網址: <http://www.sis.com.tw/>
 - VIA（威盛）的網址: <http://www.via.com.tw/>

陞技電腦股份有限公司感謝您

<http://www.abit.com.tw>